

# Inglesina

## WELCOME POD™

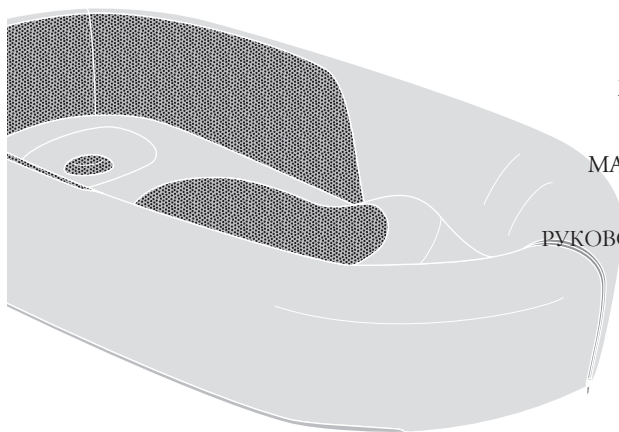

MANUALE ISTRUZIONI **IT**

INSTRUCTION MANUAL **EN**

MANUEL D'INSTRUCTIONS **FR**

BEDIENUNGSANLEITUNG **DE**

MANUAL DE INSTRUCCIONES **ES**

MANUAL DE INSTRUÇÕES **PT**

РУКОВОДСТВО С ИНСТРУКЦИЯМИ **RU**

INSTRUKCJA OBSŁUGI **PL**

ΕΓΧΕΙΡΙΔΙΟ ΟΔΗΓΙΩΝ **EL**

KULLANMA KILAVUZU **TR**

부품명 **KO**

دليل التعليمات **AR**

**IMPORTANT - READ THESE INSTRUCTIONS CAREFULLY BEFORE USE AND KEEP FOR FUTURE REFERENCE.**



# WELCOME POD™

ITALIANO	8
ENGLISH	11
FRANÇAIS	14
DEUTSCH	18
ESPAÑOL	21
PORTUGUÊS	24
РУССКИЙ	28
POLSKI	31
ΕΛΛΗΝΙΚΑ	35
TÜRKÇE	38
한국어	41
عربي	45

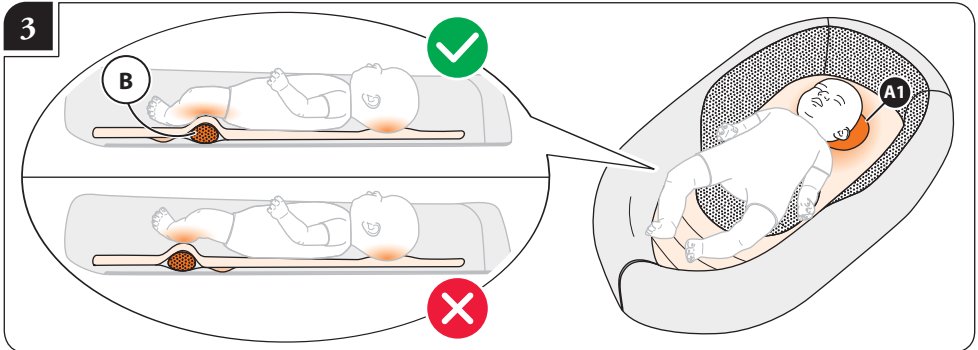
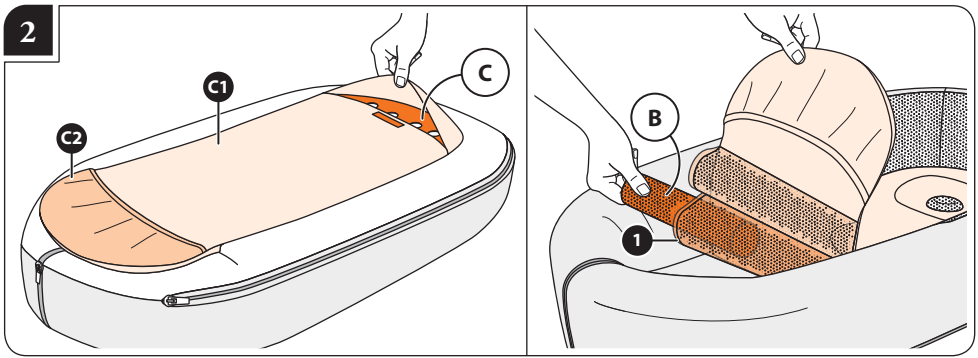
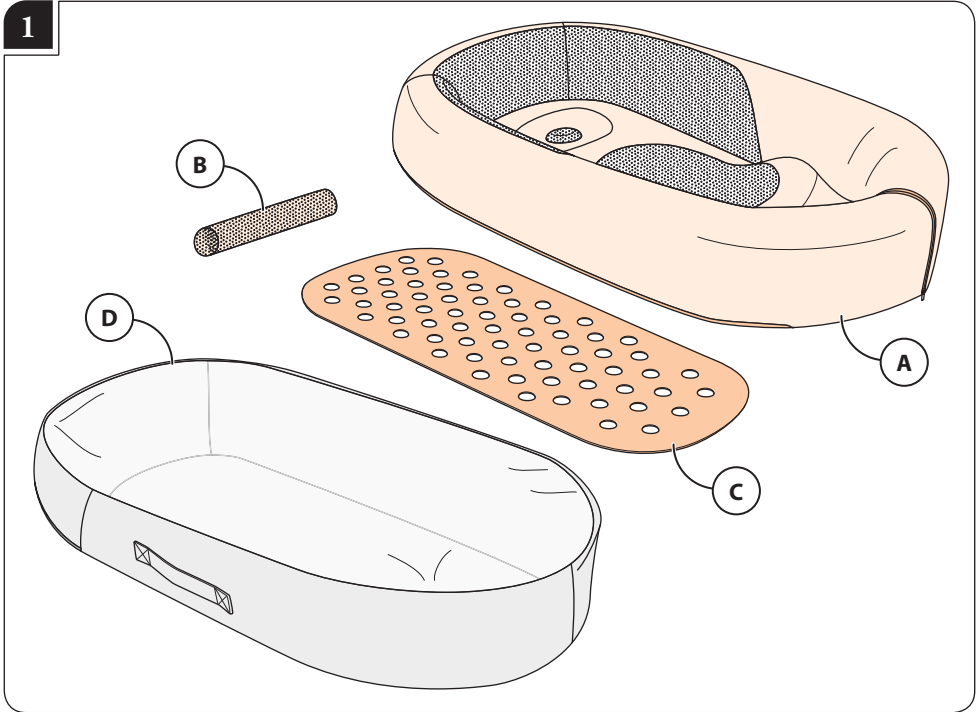

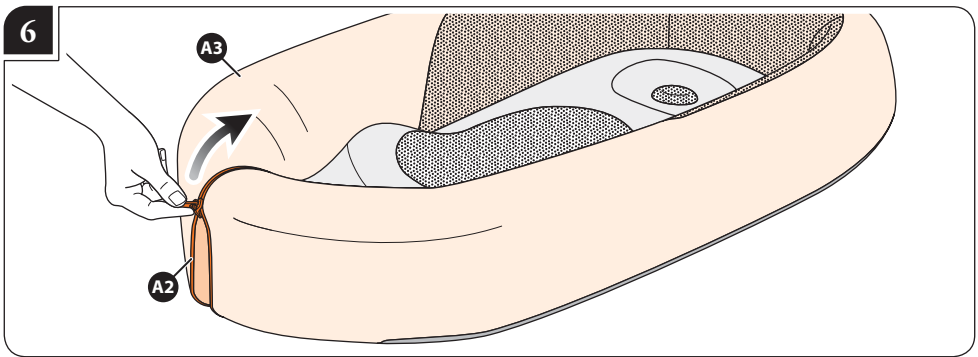
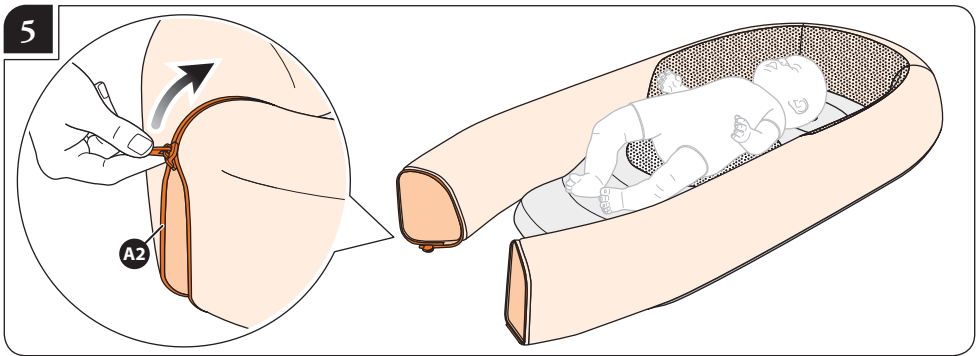
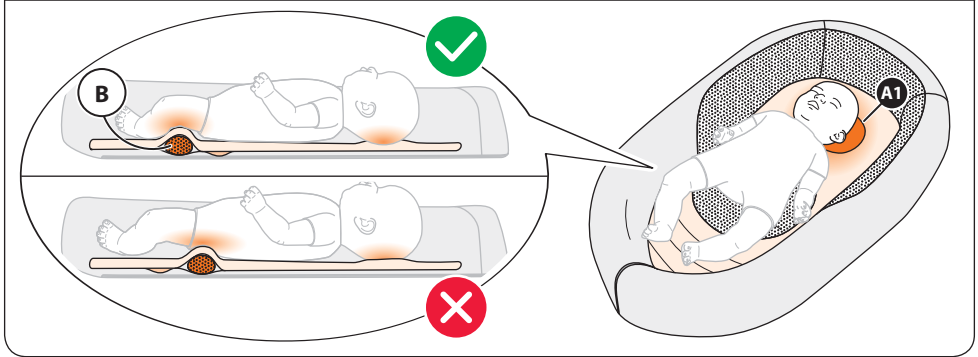
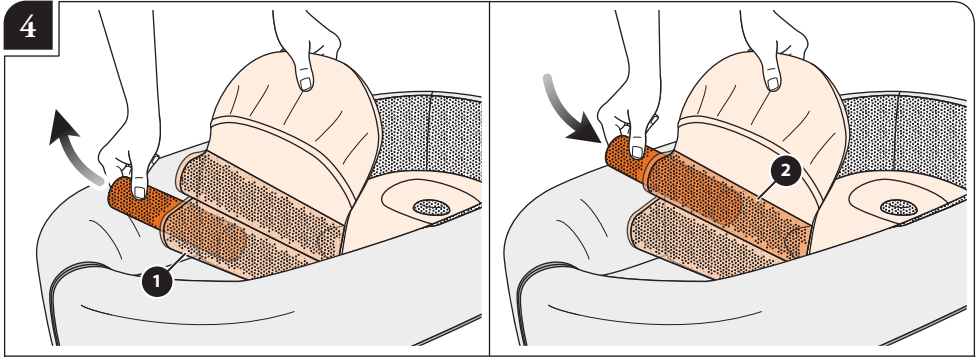

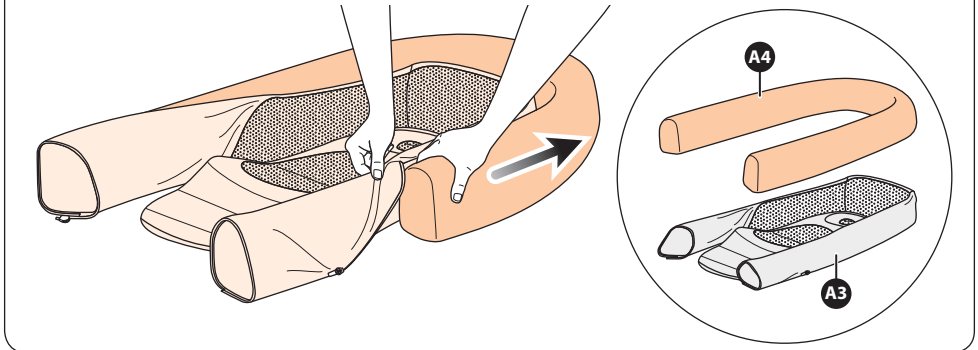
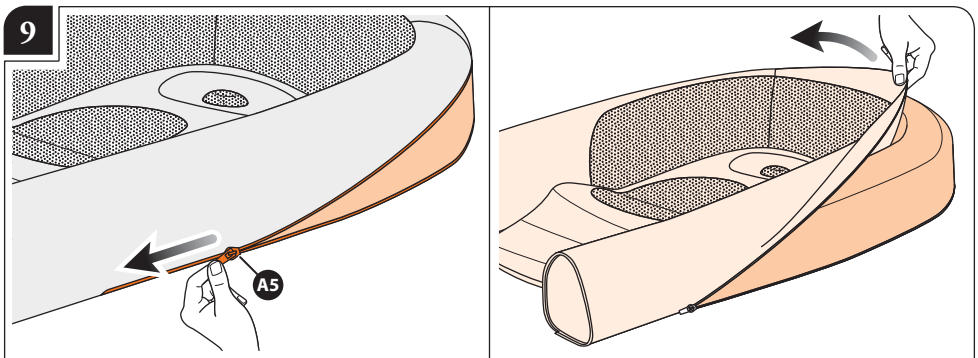
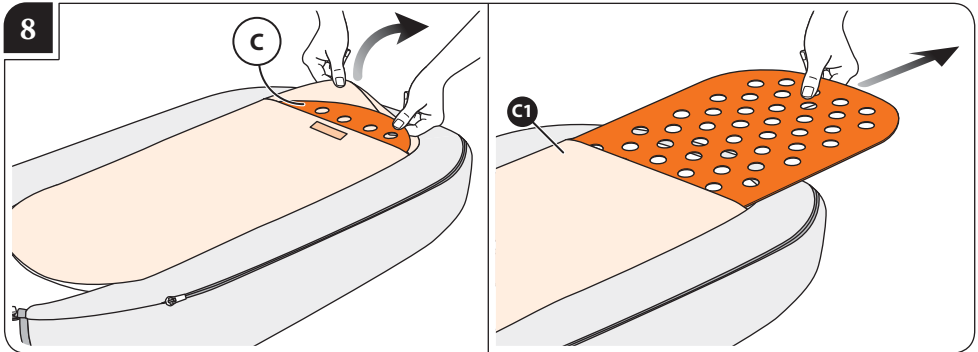
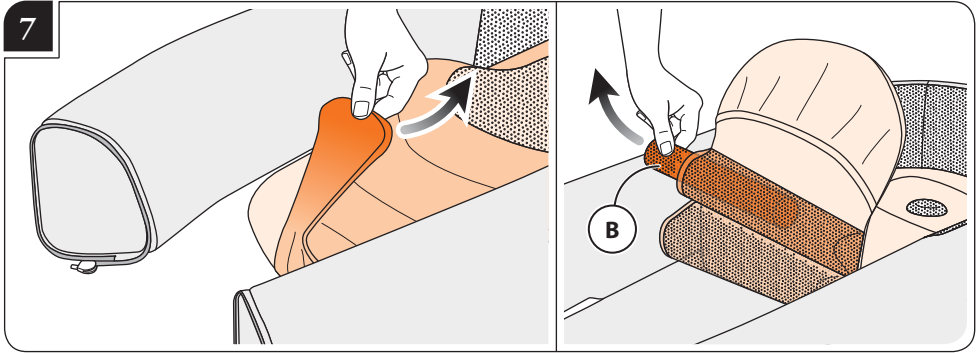

10

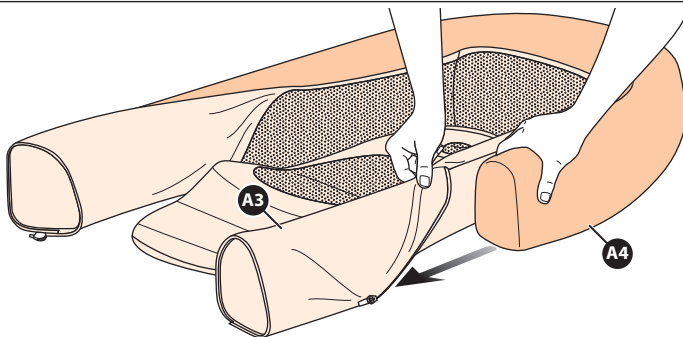

11

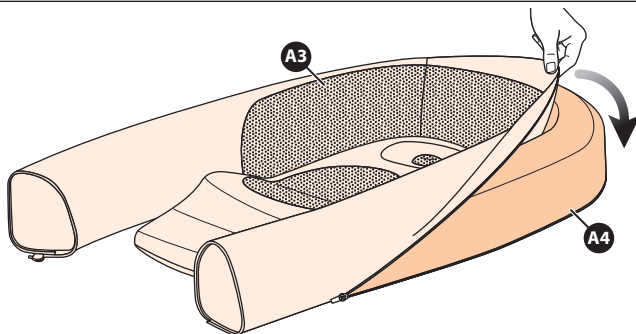

12

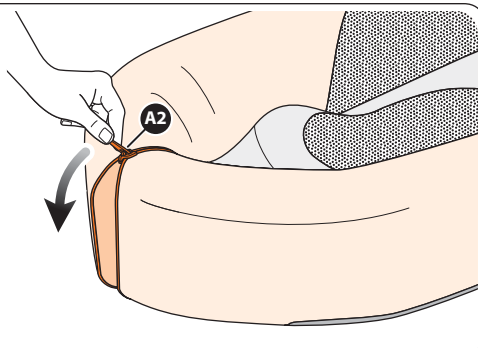
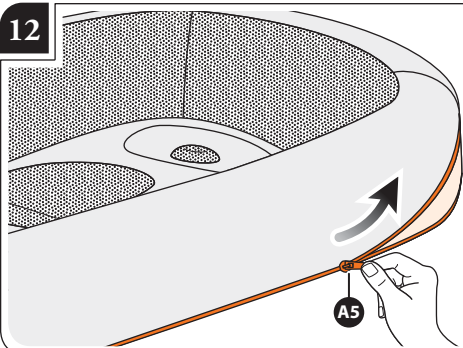

13

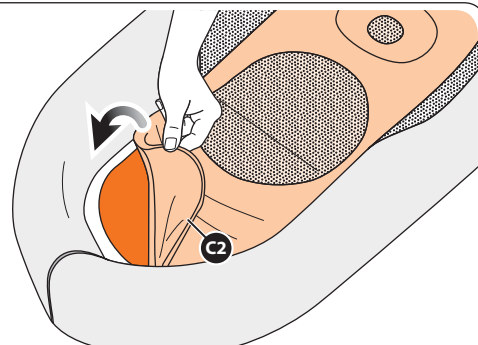
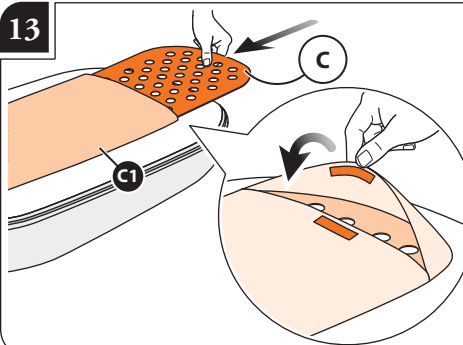

# AVVERTENZE



**• IMPORTANTE - LEGGERE ATTENTAMENTE E CONSERVARE PER FUTURO RIFERIMENTO. LA SICUREZZA DEL VOSTRO BAMBINO PUÒ VENIRE COMPROMESSA SE NON SEGUITE ATTENTAMENTE QUESTE ISTRUZIONI.**

**• LA SICUREZZA DEL BAMBINO È VOSTRA RESPONSABILITÀ.**

**• ATTENZIONE! MAI LASCIARE IL BAMBINO INCUSTODITO: PUÒ ESSERE PERICOLOSO. PORRE LA MASSIMA ATTENZIONE QUANDO SI UTILIZZA IL PRODOTTO.**

• Questo prodotto è adatto per bambini dalla nascita fino agli 8 mesi.

• **Dalla nascita fino a circa 9 settimane di vita**, o comunque fino a quando il bambino non riesce a rimanere seduto autonomamente, girarsi e sollevarsi sulle mani o sulle ginocchia, questo prodotto è adatto per momenti di sonno supervisionato.

• **Dalla nascita fino agli 8 mesi del bambino**, il prodotto è piegabile per momenti di gioco, di coccole e per esercizi propedeutici al suo sviluppo cognitivo e motorio ("**Bonding Time**" / "**Tummy Time**").

• Per bambini prematuri, nati con meno di 37 settimane di gestazione oppure per bambini con problemi di salute, si raccomanda di consultare il medico prima di utilizzare il prodotto.

• Questo prodotto deve essere utilizzato con un solo bambino.

• Questo prodotto è stato concepito per l'impiego in ambiente domestico.

**• ATTENZIONE, NON LASCIARE MAI IL BAMBINO INCUSTODITO.**

**• PERICOLO DI CADUTA:** I MOVIMENTI DEL BAMBINO POSSONO FAR SPOSTARE IL PRODOTTO. NON POSIZIONARLO MAI SU BANCONI, TAVOLI, GRADINI, SUPERFICI RIALZATE O VICINO ALLE SCALE.

**• PERICOLO DI CADUTA:** NON UTILIZZARE PER TRASPORTARE O SPOSTARE IL BAMBINO. RIMUOVERE IL BAMBINO PRIMA DI SPOSTARE IL

PRODOTTO.

**• PERICOLO DI SOFFOCAMENTO:** IL PRODOTTO POTREBBE RIBALTARSI SU SUPERFICI MORBIDE E SOFFOCARE IL BAMBINO. NON POSIZIONARE MAI IL PRODOTTO SU LETTI PER ADULTI, DIVANI O ALTRE SUPERFICI MORBIDE.

**• PERICOLO DI SOFFOCAMENTO:** VERIFICARE SEMPRE CHE INTORNO AL VISO DEL BAMBINO VI SIA SPAZIO SUFFICIENTE ONDE EVITARE OSTRUZIONI DEL FLUSSO D'ARIA. PER EVITARE POSSIBILI RISCHI DI STRANGOLAMENTO O INTRAPPOLAMENTO NON AGGIUNGERE STRINGHE, LACCI O CINGHIE AL PRODOTTO. NON LASCIARE OGGETTI MORBIDI, GIOCATTOLI DI PELUCHE, PARACOLPI E RIDUTTORI NEL PRODOTTO PERCHÉ POTREBBERO ESSERE PERICOLOSI.

**• PERICOLO DI SOFFOCAMENTO:** NON AGGIUNGERE ALTRI MATERASSI, CUSCINI, COPERTE O ULTERIORI IMBOTTITURE SOTTO OPPURE DI FIANCO AL BAMBINO.

• Utilizzare soltanto su una superficie orizzontale, stabile e asciutta.

• Utilizzare soltanto in un ambiente sicuro per il bambino e sotto la supervisione di un adulto.

• Questo prodotto non sostituisce un Sistema di Ritenuta omologato per il trasporto dei bambini in auto.

• Non utilizzare come: fasciatoio, dispositivo per il bagno, sdraietta, riduttore per passeggino, cuscino da allattamento.

• Siate consapevoli dei pericoli derivanti dalla presenza di fiamme libere o altre fonti di calore quali radiatori, caminetti, stufe elettriche e a gas, etc: non lasciare il prodotto vicino a queste fonti di calore.

• Assicurarsi che tutte le possibili fonti di pericolo (esempio: cavi, fili elettrici, etc.) siano tenute lontano dalla portata del bambino.

• Non permettere ad altri bambini o animali di giocare incustoditi nelle vicinanze del prodotto o di arrampicarsi su di esso.

• Quando non in uso, il prodotto va riposto e comunque tenuto lontano dalla portata dei bambini. Il prodotto non



deve essere utilizzato come un giocattolo! Non permettere al bambino di giocare con questo prodotto.

### SICUREZZA

- Per la sicurezza del vostro bambino, prima di utilizzare il prodotto, rimuovete ed eliminare tutti i sacchetti di plastica e gli elementi facenti parte dell'imballo e comunque tenerli lontani dalla portata di neonati e bambini.
- La confezione con maniglia può essere riutilizzata per riporre il prodotto quando non in uso oppure per il suo trasporto. Prima dell'uso rimuoverla e tenerla lontana dalla portata di neonati e bambini.
- Le operazioni di montaggio, smontaggio e regolazione devono essere effettuate solamente da persone adulte. Assicurarsi che chi utilizza il prodotto (baby sitter, nonni, etc.) sia a conoscenza del corretto funzionamento dello stesso.
- Il prodotto deve essere utilizzato da un adulto che ha appreso il contenuto del presente manuale e dei warning di sicurezza.
- Prima di ogni impiego prestare attenzione che tutti gli elementi del prodotto siano correttamente assemblati secondo le informazioni contenute in queste istruzioni.
- Non utilizzare il prodotto se presenta parti rotte, danneggiate o mancanti.
- Non utilizzare parti di ricambio o accessori non forniti e/o comunque non approvati da L'Inglesina Baby S.p.A.

### IMPIEGO 0-9 SETTIMANE RIDUTTORE PER IL SONNO

- Il prodotto può essere impiegato per il sonno, sempre supervisionato da un adulto consapevole dei pericoli derivanti da un impiego non conforme a quanto indicato dalle istruzioni.
- Smettere di usare il prodotto come riduttore per il sonno quando il bambino:
  - Inizia a rimanere seduto autonomamente, girarsi e sollevarsi sulle mani o sulle ginocchia.
  - La testa raggiunge il lato superiore del prodotto.
- Il prodotto può essere utilizzato solo all'interno di una culla, di un lettino o di un box assicurandosi che la superficie di appoggio sia piana, stabile e orizzontale.
- **ATTENZIONE:** Quando il prodotto è posizionato all'interno di culle, box e lettini, assicurarsi che vi sia sufficiente spazio per contenere comodamente il prodotto.
- **ATTENZIONE:** Quando il prodotto è posizionato all'interno di culle, box e lettini, assicurarsi che vi sia sempre una distanza di almeno 200 mm tra il prodotto e la parte superiore delle barriere di sicurezza.
- **Pericolo di soffocamento:** non utilizzare **MAI** questo prodotto nel letto per adulti o in modalità condivisione del letto dei genitori.
- Non utilizzare il prodotto all'interno di una carrozzina.

### CONSIGLI DI IMPIEGO

- Fai dormire sempre il tuo bambino sulla schiena, il nostro prodotto è stato studiato con un inserto piano e rigido che favorisce la corretta postura del neonato. Non far mai dormire il tuo bambino sulla pancia o sul fianco.
- Non coprire il viso o la testa del tuo bambino mentre dorme, rimuovere oggetti morbidi, cuscini e giocattoli dal prodotto.
- Evita che il tuo bambino abbia troppo caldo. I genitori e chi si prende cura del bambino, dovrebbero controllare che non presenti segnali di surriscaldamento. La temperatura della camera in cui dorme il neonato dovrebbe essere intorno ai 20°C, con una percentuale di umidità del 50/60%.

### IMPIEGO 0-8 MESI BONDING TIME/TUMMY TIME

- Dalla nascita e fino agli 8 mesi il prodotto è impiegabile per momenti di gioco, di coccole e per esercizi propedeutici allo sviluppo cognitivo e motorio del bambino.
- Utilizzare il prodotto su una superficie piana, non rialzata e stabile, come il pavimento o il tappeto.
- **ATTENZIONE! Pericolo di caduta:** i movimenti del bambino possono far spostare il prodotto. Non posizionarlo mai su banconi, tavoli, gradini, superfici rialzate o vicino alle scale.
- **ATTENZIONE: pericolo di fermento/intrappolamento!** Non posizionare il prodotto vicino a mobili o altri oggetti.
- **PERICOLO DI SOFFOCAMENTO:** Il prodotto potrebbe ribaltarsi su superfici morbide e soffocare il bambino. Non posizionare **MAI** il prodotto su letti per adulti, divani o altre superfici morbide.

### CONSIGLI DI IMPIEGO - TUMMY TIME

- Quando si posiziona il bambino a pancia in giù, si consiglia di:
  - Essere sempre presenti e accertarsi che il bambino sia sveglio, vigile e ben disposto osservando il suo comportamento.
  - Rimuovere il cilindro.
  - Stimolare la sensorialità del bambino tramite l'udito e il tatto, attraverso rumori bianchi, canzoncine e piccoli massaggi sulla schiena.
- Non eseguire il "Tummy Time" subito dopo la poppata o in momenti in cui il neonato soffre di reflusso.

### GARANZIA CONVENZIONALE DEL PRODUTTORE

- L'Inglesina Baby S.p.A. garantisce che ogni articolo è stato progettato e fabbricato nel rispetto delle norme/regolamenti di prodotto e di qualità e sicurezza generali attualmente in vigore nella Comunità Europea e nei Paesi di commercializzazione.
- L'Inglesina Baby S.p.A. garantisce che durante e a conclusione del processo di produzione, ogni prodotto è stato sottoposto a diversi controlli qualitativi. L'Inglesina Baby S.p.A. garantisce che ogni articolo al momento dell'acquisto presso il Rivenditore Autorizzato era privo di difetti di montaggio o fabbricazione.
- La presente garanzia non inizia i diritti riconosciuti al consumatore dalla legislazione nazionale vigente, che può variare a seconda del paese in cui il prodotto è stato acquistato e le cui prescrizioni, in caso di contrasto, prevalgono sul contenuto della presente garanzia.
- Qualora il prodotto presentasse difetto nei materiali e/o vizi di fabbricazione rilevati al momento dell'acquisto o durante un impiego normale, secondo quanto descritto nel relativo manuale di istruzioni, L'Inglesina Baby S.p.A. riconosce la validità delle condizioni di garanzia per un periodo di 24 mesi consecutivi dalla data di acquisto.
- La garanzia è valida solamente nel Paese in cui il prodotto è stato acquistato e qualora l'acquisto sia stato effettuato presso un Rivenditore autorizzato.
- La garanzia riconosciuta vale per il primo proprietario dell'articolo acquistato.
- Per garanzia si intende la sostituzione o riparazione gratuita delle parti che risultino essere difettose all'origine per vizi di fabbricazione. L'Inglesina Baby S.p.A. si riserva la facoltà di decidere a propria discrezione, se applicare la garanzia attraverso la riparazione o la sostituzione del prodotto.
- Per usufruire della garanzia è necessario presentare il serial number del prodotto e copia dello scontrino rilasciato al momento dell'acquisto del prodotto verificando che sullo stesso sia riportata in modo chiaramente leggibile, la data di

acquisto.

• Le presenti condizioni di garanzia decadono nel caso in cui:

- il prodotto venga utilizzato secondo diverse destinazioni d'uso non espressamente indicate nel relativo manuale di istruzioni.
  - il prodotto venga utilizzato in modo non conforme a quanto previsto nel relativo manuale di istruzioni.
  - il prodotto abbia subito riparazioni presso centri di assistenza non autorizzati e non convenzionati.
  - il prodotto abbia subito modifiche e/o manomissioni, sia nella parte strutturale che in quella tessile, non espressamente autorizzate dal fabbricante. Eventuali modifiche apportate ai prodotti sollevano L'Inglesina Baby S.p.A. da qualunque responsabilità.
  - il difetto sia dovuto a negligenza o trascuratezza nell'utilizzo (es. urti violenti delle parti strutturali, esposizione a sostanze chimiche aggressive, ecc.).
  - il prodotto presenti normale usura (es. ruote, parti mobili, tessuti) derivante da un previsto impiego quotidiano prolungato e continuativo.
  - il prodotto sia stato danneggiato, anche accidentalmente, dal proprietario stesso o da terzi (ad esempio nel caso venga spedito come bagaglio nei trasporti aerei o tramite altri mezzi).
  - il prodotto venga inviato al rivenditore per l'assistenza, privo dell'originale dello scontrino di acquisto e/o privo del serial number oppure quando la data di acquisto sullo scontrino e/o il serial number non siano chiaramente leggibili.
- Eventuali danni causati dall'utilizzo di accessori non forniti e/o non approvati da L'Inglesina Baby, non saranno coperti dalle condizioni della nostra garanzia.
- L'Inglesina Baby S.p.A. declina ogni responsabilità per danni a cose o persone derivanti da un utilizzo improprio e/o scorretto del prodotto.
- Scaduto il periodo della garanzia, l'Azienda garantisce comunque l'assistenza a titolo oneroso sui propri prodotti entro un termine massimo di quattro (4) anni dalla data di introduzione sul mercato degli stessi, trascorso il quale verrà valutata caso per caso la possibilità di intervento.

#### RICAMBI / ASSISTENZA POST VENDITA

- Ispezionare regolarmente i dispositivi di sicurezza per accertarsi della perfetta funzionalità del prodotto nel tempo. Nel caso in cui si riscontrassero problemi e/o anomalie di qualsiasi genere, non utilizzare il prodotto. Contattare tempestivamente il Rivenditore Autorizzato o il Servizio Assistenza Clienti Inglesina.
- Non utilizzare parti di ricambio o accessori non forniti e/o comunque non approvati da L'Inglesina Baby S.p.A.

#### COSA FARE IN CASO DI NECESSITÀ DI ASSISTENZA

- In caso di necessità di assistenza sul prodotto, contattare

immediatamente il Rivenditore Inglesina presso il quale è stato effettuato l'acquisto, assicurandosi di poter disporre del "Serial Number" relativo al prodotto oggetto della richiesta stessa.

- Compito del Rivenditore è prendere contatto con Inglesina per valutare la modalità di intervento più idonea caso per caso e infine fornire ogni successiva indicazione.
- Il Servizio Assistenza Inglesina è comunque disponibile a fornire tutte le informazioni necessarie, a mezzo richiesta scritta da compilare su apposito form presente sul sito web: [inglesina.com](http://inglesina.com) - sezione Garanzia e Assistenza.

#### CONSIGLI PER LA PULIZIA E LA MANUTENZIONE DEL PRODOTTO

- Non riporre il prodotto se ancora bagnato e non lasciarlo in ambienti umidi in quanto potrebbe formarsi muffa.
- Conservare il prodotto in un luogo asciutto.
- Proteggere il prodotto da agenti atmosferici, acqua, pioggia o neve; inoltre l'esposizione continua e prolungata al sole potrebbe causare cambiamenti di colore in molti materiali.
- Pulire le parti in plastica con un panno umido o con un detergente leggero; non usare solventi, ammoniaca o benzina.
- L'imbottitura interna sagomata si pulisce solo superficialmente con un panno umido e sapone neutro. Si raccomanda di non immergerla in acqua.

#### CONSIGLI PER LA PULIZIA DEL RIVESTIMENTO TESSILE

- Consigliamo di lavare il rivestimento separatamente da altri articoli.
- Rispettare le norme per il lavaggio del rivestimento tessile riportate sulle apposite etichette.



Lavare a mano in acqua fredda



Non candeggiare



Non asciugare meccanicamente



Asciugare disteso all'ombra



Non stirare



Non lavare a secco

Non centrifugare

- Asciugare perfettamente il rivestimento tessile prima di utilizzarlo o riporlo.

## ISTRUZIONI

#### ELENCO COMPONENTI

fig. 1

- A** Welcome Pod
- B** Cilindro
- C** Supporto rigido
- D** Sacca di trasporto

#### ISTRUZIONI D'USO

**fig. 2** Il prodotto viene fornito già correttamente

predisposto al primo utilizzo, che prevede:

- il supporto rigido (**C**) inserito nella sede posteriore (**C1**) e sempre correttamente bloccato al di sotto del Pod, grazie all'apposita tasca (**C2**).
- il cilindro (**B**) alloggiato nella sede 1 sul Pod.

**fig. 3** Una volta accomodato il bambino, la sua testa dovrà poggiare sull'area (**A1**) del Pod, mentre il cilindro (**B**) dovrà posizionarsi sotto alle sue ginocchia.

**fig. 4** Compatibilmente con la crescita del bambino, si consiglia di spostare il cilindro (**B**) nella sede 2 sul Pod,

assicurandosi sempre che la testa poggi sull'area (A1) e il cilindro si posizioni sotto alle ginocchia.

Quando si posiziona il bambino a pancia in giù per gli esercizi di "Tummy Time", rimuovere il cilindro.

**fig. 5** Per accompagnare il bambino durante la crescita e consentirgli il fisiologico movimento delle gambe, il Welcome Pod può essere regolato in lunghezza semplicemente aprendo la cerniera presente nella zona piedi (A2).

#### MANUTENZIONE DEL PRODOTTO

Scomporre il prodotto esclusivamente per la sua manutenzione; **non rimuovere mai alcun componente quando il prodotto è in uso.**

**fig. 6** Per agevolare la rimozione del rivestimento esterno (A3), separare il Pod aprendo la cerniera della zona piedi (A2).

**fig. 7** Rimuovere il cilindro (B).

**fig. 8** Sfilare il supporto rigido (C) dalla sede posteriore (C1).

**fig. 9** Aprire la cerniera sul fondo (A5) e sfilare l'imbottitura sagomata (A4) liberando il rivestimento esterno (A3).

Assicurarsi che il prodotto sia completamente asciutto prima di procedere alle operazioni di ri-assemblaggio.

**fig. 10** Per ricomporre il prodotto, inserire innanzitutto le estremità dell'imbottitura sagomata (A4) nel rivestimento esterno (A3) con la base piatta sempre rivolta verso il basso.

**fig. 11** Calzare il rivestimento (A3) all'imbottitura sagomata (A4) facendolo aderire correttamente.

**fig. 12** Chiudere prima la cerniera sul fondo (A5), quindi quella della zona piedi (A2); accertarsi che entrambe le cerniere siano completamente chiuse prima di completare la vestizione del Pod.

**fig. 13** Inserire il supporto rigido (C) nell'apposita sede (C1), fissare correttamente il velcro e bloccarlo sotto al Pod utilizzando la tasca inferiore (C2).

Prima di utilizzare il prodotto, configurarlo secondo l'età del proprio bambino.

**Attenzione: assicurarsi di aver ricomposto correttamente il prodotto prima di utilizzarlo.**

Quando il prodotto non è in uso, riporlo completamente asciutto nella sua sacca di trasporto (D).

## WARNING



• **IMPORTANT - READ CAREFULLY AND KEEP FOR FUTURE REFERENCE.**

**FAILURE TO FOLLOW THESE INSTRUCTIONS CAN JEOPARDISE THE SAFETY OF YOUR CHILD.**

• **YOUR CHILD'S SAFETY IS YOUR RESPONSIBILITY.**

• **WARNING! NEVER LEAVE THE CHILD UNATTENDED: IT CAN BE DANGEROUS. PAY UTMOST CARE WHEN USING THE PRODUCT.**

• This product is suitable for babies from birth up to 8 months.

• **From birth until about 9 weeks of age**, or until the children are able to sit up independently, turn around and raise themselves on their hands or knees, this product is suitable for supervised sleep.

• **From birth to 8 months of age**, the product can be used for playtime, cuddling and exercises preparatory to their mental and motor growth ("**Bonding Time**" / "**Tummy Time**").

• For premature babies, born at less than 37 weeks' gestation or babies with medical conditions, we recommend you consult your doctor before using this product.

• This product must be used to accommodate only one child.

• This product is designed for use in a domestic environment.

• **WARNING, NEVER LEAVE THE CHILD UNATTENDED.**

• **FALL HAZARD: CHILD'S MOVEMENT**

CAN SLIDE THE PRODUCT. NEVER PLACE PRODUCT ON COUNTERTOPS, TABLES, STEPS, OTHER ELEVATED SURFACES OR CLOSE TO STAIRS.

• **FALL HAZARD: DO NOT USE TO CARRY OR MOVE THE BABY. TAKE THE BABY OUT BEFORE MOVING THE PRODUCT.**

• **SUFFOCATION HAZARD: THE PRODUCT COULD TIP OVER ON SOFT SURFACES AND SUFFOCATE THE BABY. NEVER PLACE THE PRODUCT ON ADULT BEDS, SOFAS OR OTHER SOFT SURFACES.**

• **SUFFOCATION HAZARD: ALWAYS CHECK THAT THERE IS SUFFICIENT SPACE AROUND THE BABY'S FACE TO AVOID AIRFLOW OBSTRUCTION. TO AVOID POSSIBLE RISK OF STRANGULATION OR ENTRAPMENT, DO NOT ADD STRINGS, LACES OR STRAPS TO THE PRODUCT. DO NOT LEAVE SOFT OBJECTS, SOFT TOYS, BUMPERS AND ADAPTERS IN**

## THE PRODUCT AS THEY COULD BE DANGEROUS.

### • **SUFFOCATION HAZARD: DO NOT USE OTHER MATTRESS, PILLOWS, BLANKETS AND EXTRA PADDING UNDER OR BESIDE INFANT.**

- Only use on a firm, horizontal level, flat and dry surface.
- Use only in an environment that is safe for the child and under adult supervision.
- This product does not replace an approved child restraint system for transporting children in cars.
- Do not use as: changing unit, bath tub, reclined cradle, stroller adapter, feeding pillow.
- Be aware of the risks related to open flames or other heat sources, such as radiators, fireplaces, electric and gas stoves, etc.: do not leave the product close to these heat sources.
- Make sure that all possible sources of hazard (e.g. cables, electric wires, etc.) are kept out of reach of the child.
- Do not let other children or pets play unattended near the product or climb on it.
- When the product is not used, it must be stored out of reach of children. The product shall not be used as a toy! Do not let the child play with it.

### SAFETY

- For the safety of your child, remove and eliminate all plastic bags and elements belonging to the packaging before use and, in any case, keep them out of reach of newborns and children.
- The package with handle can be reused for storage when not in use or for transporting the product. Remove it before use and keep it out of the reach of babies and children.
- Assembly, disassembly and adjustments must be carried out only by adults. Make sure that the person using the product (baby-sitter, grandparents, etc.) are aware of its correct operation.
- The product must be used by an adult who has read and understood the contents of this manual and the safety warnings.
- Before each use, take care that all elements of the product are correctly assembled according to the information in these instructions.
- Do not use if any part of the product is broken, torn or missing.
- Do not use spare parts or accessories not supplied and/or not approved by L'Inglesina Baby S.p.A.

### USE 0-9 WEEKS ADAPTER FOR BABY SLEEPING

- The product can be used for sleeping, always supervised by an adult who is aware of the dangers of using it not in accordance with the instructions.
- Stop using the product as an adapter for sleeping when the baby:
  - Starts sitting independently, turns around and lifts up on their hands or knees.
  - Their head reaches the upper side of the product.
- The product may only be used inside a carrycot, travel cot or playpen, ensuring that the supporting surface is flat, stable and horizontal.
- **WARNING:** When the product is placed inside carrycots, playpens and travel cots, ensure that there is sufficient space to comfortably hold the product.
- **WARNING:** When the product is placed inside carrycots,

playpens and travel cots, ensure that there is always a distance of at least 200 mm between the product and the top of the safety barriers.

- **Suffocation hazard: NEVER** use this product in an adult bed or in parental bed-sharing mode.
- Do not use the product inside a pram.

### HINTS FOR USE

- Always let your baby sleep on their back, our product is designed with a flat, rigid insert that promotes the correct posture of the newborn. Never let your baby sleep on their stomach or sides.
- Do not cover your baby's face or head while they sleep, remove soft objects, pillows and toys from the product.
- Prevent your child from being too hot. Parents and carers should check the child for signs of overheating. The temperature of the room in which the baby sleeps should be around 20°C, with 50/60% humidity.

### USE 0-8 MONTHS BONDING TIME/TUMMY TIME

- From birth to 8 months of age, the product can be used for playtime, cuddling and exercises preparatory to the baby mental and motor growth.
- Use the product on a flat, non-raised and stable surface, such as a floor or carpet.
- **CAUTION! Fall hazard:** child's movement can slide the product. Never place product on countertops, tables, steps, other elevated surfaces or close to stairs.
- **WARNING: danger of injury/entrapment!** Don't place the product close to furniture or other objects.
- **SUFFOCATION HAZARD:** The product could tip over on soft surfaces and suffocate the baby. **NEVER** place the product on adult beds, sofas or other soft surfaces.

### HINTS FOR USE - TUMMY TIME

- When placing the baby belly-down, it is advisable to:
  - Always be present and ensure that the baby is awake, alert and well-disposed by observing their behaviour.
  - Remove the cylinder.
  - Stimulate the child's senses through hearing and touch, through white noise, songs and small back rubs.
- Do not perform "Tummy Time" after feeding or at times when the newborn suffers from reflux.

### MANUFACTURER'S CONVENTIONAL WARRANTY

- L'Inglesina Baby S.p.A. guarantees that every article has been designed and manufactured in compliance with the general product quality and safety standards/regulations in force in the European Union and the countries it is marketed in.
- L'Inglesina Baby S.p.A. guarantees that during and after the manufacturing process, every product has undergone various quality controls. L'Inglesina Baby S.p.A. guarantees that, at the time of purchase from the Authorised retailer, every product had no installation or manufacturing defects.
- This warranty does not invalidate the rights acknowledged to the consumer by the applicable national legislation, which may vary depending on the country in which the product was purchased and the provisions of which, in the event of a contrast, prevail over the contents of the warranty herein.
- In the event of material or manufacturing defects detected at the time of purchase or during normal use, as described in the relevant instruction manual, L'Inglesina Baby S.p.A. grants a consecutive 24-month warranty from the date of purchase.
- The warranty is only valid in the country where the product was purchased and if it was purchased from an Authorised

**Retailer.**

- The warranty acknowledged is valid for the first owner of the product purchased.
- The warranty covers the replacement or repair free of charge of parts with factory defects. L'Inglesina Baby S.p.A. reserves the right to decide at its sole discretion whether to apply the warranty via the repair or the replacement of the product.
- To apply the warranty, the product serial number needs to be presented, along with a copy of the receipt issued at the time of purchase of the product, making sure that the date of purchase is indicated in a clearly legible form.
- This warranty will be automatically made null and void in the event that:
  - the product is used for purposes that are not expressly indicated in the relevant instruction manual.
  - the product is not used in compliance with the relevant instruction manual.
  - the product has been repaired by unauthorised and unaffiliated Customer Care centres.
  - the structural or textile part of the product has been modified and/or tampered with, without prior expressed authorisation by the manufacturer. Any modifications made to the products relieve L'Inglesina Baby S.p.A. from any liability.
  - the defect is due to negligent or careless use (e.g., violent shocks to the structural parts, exposure to aggressive chemical substances, etc.).
  - the product presents normal wear (e.g., wheels, moving parts, fabrics) due to prolonged and continuous use.
  - the product has been damaged, even accidentally, by the owner himself/herself or by third parties (for instance when it has been sent as luggage in air freight or using other means).
  - the product is sent to the retailer for assistance without the original receipt and/or without the serial number or when the date of purchase on the receipt and/or the serial number are not clearly legible.
- Any damage caused by the use of accessories not supplied and/or not approved by L'Inglesina Baby, shall not be covered by the warranty.
- L'Inglesina Baby S.p.A. shall not be held liable for any damage to property or injuries to persons resulting from the improper and/or misuse of the product.
- After the warranty period has expired, the Company guarantees customer care service for consideration for its products for a maximum period of four (4) years from the date said products were placed on the market; after this period, assistance interventions will be assessed case by case.

**SPARE PARTS / AFTER SALES SERVICES**

- Regularly inspect the safety devices to ensure the product's functionality over time. Do not use the product in the event of any malfunction and/or anomaly. Promptly contact your

Authorised Retailer or the Inglesina Customer Care service.

- Do not use spare parts or accessories not supplied and/or not approved by L'Inglesina Baby S.p.A.

**WHAT TO DO IF YOU REQUIRE ASSISTANCE**

- If you require assistance for your product, immediately contact the Inglesina Retailer that sold it to you, with the "Serial Number" relative to said object ready on hand.
- It is the Retailer's duty to contact Inglesina to assess the best suited intervention case by case and then provide the subsequent indications.
- The Inglesina Customer Care Service can provide any information, following written request by filling out the form provided on the website: [inglesina.com](http://inglesina.com) - Warranty and Assistance section.

**HINTS FOR CLEANING AND MAINTAINING THE PRODUCT**

- Do not store the product if it is still wet and do not leave it in humid environments since mildew may form.
- Store the product in a dry place.
- Protect the product against weather agents, water, rain or snow; moreover, continuous and prolonged exposure to sunlight can cause changes in the colour of many materials.
- Clean the plastic parts with a damp cloth or with a mild detergent; do not use solvents, ammonia or benzine.
- The shaped inner padding can only be cleaned superficially with a damp cloth and mild soap. It is recommended not to immerse it in water.

**HINTS FOR CLEANING THE TEXTILE LINING**

- It is recommended to wash the lining separately from other items.
- Follow the lining washing instructions on the labels.



Handwash in cold water



Do not bleach



Do not tumble dry



Dry flat in shade



Do not iron



Do not dry clean

Do not spin-dry

- Dry the textile lining completely before using or storing it.

# INSTRUCTIONS

**LIST OF COMPONENTS****fig. 1**

- A** Welcome Pod
- B** Cylinder
- C** Rigid support
- D** Transport bag

**OPERATING INSTRUCTIONS**

- fig. 2** The product is supplied already correctly prepared

for first use:

- the rigid support **(C)** inserted in the rear housing **(C1)** and always correctly locked under the Pod, thanks to the special pocket **(C2)**.
- the cylinder **(B)** located in housing **1** on the Pod.

**fig. 3** Once arranged, the child's head must rest on area **(A1)** of the Pod, while the cylinder **(B)** must be positioned under his or her knees.

**fig. 4** According to the growth of the child, it is advisable to move the cylinder **(B)** into the housing **2** on the Pod,

ensuring that the child's head rests on area (A1) of the Pod and the cylinder is positioned under his or her knees.

Remove the cylinder when positioning the child belly-down for the "Tummy Time" exercises.

**fig. 5** To accompany the babies as they grow and allow for physiological leg movement, the Welcome Pod can be adjusted in length by simply opening the zip in the foot area (A2).

#### PRODUCT MAINTENANCE

Disassemble the product for maintenance purposes only; **never remove any components when the product is in use.**

**fig. 6** To facilitate removal of the external cover (A3), separate the Pod by opening the foot area zip (A2).

**fig. 7** Remove the cylinder (B).

**fig. 8** Slide the rigid support (C) out of the rear housing (C1).

**fig. 9** Open the zip at the bottom (A5) and pull out the shaped padding (A4), releasing the external cover (A3).

Before re-assembly, ensure that the product is completely dry.

**fig. 10** To reassemble the product, first insert the ends of the shaped padding (A4) into the external cover (A3) with the flat base always facing downwards.

**fig. 11** Fit the cover (A3) to the shaped padding (A4), making it adhere properly.

**fig. 12** First close the bottom zip (A5), then the foot area zip (A2); ensure that both zips are completely tightened before completing the fitting of the Pod.

**fig. 13** Insert the rigid support (C) into the dedicated housing (C1), fasten the Velcro correctly and secure it under the Pod using the lower pocket (C2).

Before using the product, configure it according to the age of your child.

**Caution: ensure the product is correctly reassembled before using it.**

When the product is not in use, store it completely dry in its transport bag (D).

## AVERTISSEMENTS



**• IMPORTANT - LIRE ATTENTIVEMENT ET CONSERVER POUR CONSULTATION FUTURE. NE PAS TENIR COMPTE DES MISES EN GARDE ET DES INSTRUCTIONS FOURNIES PEUT S'AVÉRER TRÈS DANGEREUX POUR VOTRE ENFANT. • VOUS ÊTES RESPONSABLE DE LA SÉCURITÉ DE VOTRE ENFANT. • AVERTISSEMENT! NE JAMAIS LAISSER VOTRE ENFANT SANS SURVEILLANCE. FAIRE LE MAXIMUM D'ATTENTION LORSQU'ON UTILISE LE PRODUIT.**

• Ce produit convient aux bébés de la naissance jusqu'à 8 mois.

• **De la naissance de l'enfant jusqu'à environ 9 semaines**, autrement dit tant que l'enfant n'est pas en mesure de rester assis seul, de se tourner et de se soulever sur les mains ou de se mettre sur les genoux de manière autonome, ce produit est adapté pour le sommeil de l'enfant, sous surveillance.

• **De la naissance de l'enfant jusqu'à environ 8 mois**, le produit est utilisable pour des moments de jeu, de câlins et pour des exercices préparatoires au développement cognitif et moteur de l'enfant ("**Bonding Time**" / "**Tummy Time**").

• Pour les bébés prématurés, nés avant 37 semaines de gestation, ou pour les bébés ayant des problèmes de santé, l'est conseillé de consulter le médecin avant d'utiliser ce produit.

• Ce produit ne doit être utilisé qu'avec un seul enfant.

• Ce produit a été conçu pour être utilisé dans un environnement domestique.

**AVERTISSEMENT, NE JAMAIS LAISSER VOTRE ENFANT SANS SURVEILLANCE.**

• **RISQUE DE CHUTE** : LES MOUVEMENTS DE L'ENFANT PEUVENT DÉPLACER LE PRODUIT. NE JAMAIS LE PLACER SUR LES COMPTOIRS, TABLES, MARCHES, SURFACES SURÉLEVÉES OU PRÈS D'UN ESCALIER.

• **RISQUE DE CHUTE** : N'UTILISEZ JAMAIS LE PRODUIT POUR TRANSPORTER OU DÉPLACER VOTRE ENFANT. RETIREZ L'ENFANT AVANT DE DÉPLACER LE PRODUIT.

• **RISQUE D'ÉTOUFFEMENT** : SUR UNE SURFACE MOLLE, LE PRODUIT EST SUSCEPTIBLE DE SE RENVERSER ET DE PROVOQUER L'ÉTOUFFEMENT DE L'ENFANT. N'INSTALLEZ JAMAIS LE PRODUIT SUR UN LIT POUR ADULTE, UN CANAPÉ OU SUR TOUTE AUTRE SURFACE MOLLE.

• **RISQUE D'ÉTOUFFEMENT** : ASSUREZ-VOUS TOUJOURS QU'IL Y



AIT SUFFISAMMENT D'ESPACE AUTOUR DU VISAGE DE L'ENFANT POUR ÉVITER TOUT CE QUI POURRAIT ENTRAVER LA RESPIRATION DE L'ENFANT. POUR ÉVITER TOUT DANGER D'ÉTRANGLEMENT OU DE PIÈGE POUR L'ENFANT, N'AJOUTEZ AUCUN LIEN, SANGLE OU CEINTURE AU PRODUIT. NE LAISSEZ PAS D'OBJETS SOUPLES, DE JOUETS EN PELUCHE, DE PARE-COUPS NI DE COUSSINS RÉDUCTEURS À L'INTÉRIEUR DU PRODUIT, CAR ILS PEUVENT CONSTITUER UN DANGER.

• **RISQUE D'ÉTOUFFEMENT** : N'AJOUTEZ AUCUN MATELAS, COUSSIN, COUVERTURE OU TOUT AUTRE ÉLÉMENT SOUS LE POD OU SUR LES COTÉS DE L'ENFANT.

- À utiliser uniquement sur une surface horizontale, stable et sèche.
- À utiliser uniquement dans un environnement sûr pour l'enfant et sous la surveillance d'un adulte.
- Ce produit ne remplace pas les systèmes de retenue homologués pour le transport des enfants en voiture.
- Ne pas utiliser comme table à langer, équipement pour le bain, transat, réducteur pour poussette ni comme coussin d'allaitement.
- Il faut être conscients des dangers originés par la présence de flammes libres ou autres sources de chaleurs comme radiateurs, cheminées, poêles, etc.: ne jamais laisser le produit près de ces sources de chaleur.
- S'assurer que toutes les possibles sources de danger (ex. câbles, files électriques, etc.) soient maintenues loin de la portée de l'enfant.
- Ne pas laisser d'autres enfants ou animaux jouer sans surveillance à proximité du produit ou bien de grimper sur lui.
- Lorsqu'on ne l'utilise pas, il faut garder le produit loin de la portée de l'enfant. Le produit ne doit pas être utilisé comme un jouet! Ne pas laisser votre enfant jouer avec ce produit.

#### SECURITE

- Pour la sécurité de votre enfant avant d'utiliser le produit, enlever et éliminer tous les sachets en plastique et les éléments faisant partie de l'emballage et en tout cas gardez-les hors de portée des bébés et des enfants.
- L'emballage avec poignée peut être utilisé pour ranger le produit quand il n'est pas utilisé ou pour son transport. L'emballage vide doit être tenu éloigné des nouveaux-nés et des enfants.
- Les opérations de montage, démontage et réglage doivent être réalisées par personnes adultes. Il faut s'assurer que ceux qui utilisent le produit (baby sitter, grand parents, etc.) connaissent le correct fonctionnement du produit.
- Le produit doit être utilisé par une personne adulte ayant lu et compris le contenu de ce mode d'emploi et ses

consignes de sécurité.

- Avant chaque utilisation, vérifiez que toutes les pièces du produit sont montées conformément aux instructions contenues dans ce mode d'emploi.
- Ne pas utiliser si le produit présente des parties cassées, endommagées ou manquantes.
- N'utilisez ni pièces de rechange ni accessoires non fournis et/ou non approuvés par l'Inglesina Baby S.p.A.

#### UTILISATION 0-9 SEMAINES COUSSIN RÉDUCTEUR POUR LE SOMMEIL DE L'ENFANT

- Le produit peut être utilisé pour le sommeil, mais uniquement sous la surveillance d'un adulte conscient des dangers dérivant d'une utilisation non conforme aux instructions du mode d'emploi.
- Cessez d'utiliser le produit comme coussin réducteur pour le sommeil de l'enfant quand :
  - l'enfant commence à s'asseoir sans aide et réussit à se retourner et à se soulever sur les mains ou sur les genoux.
  - la tête de l'enfant touche au bord supérieur du produit.
- Le produit ne peut être utilisé qu'à l'intérieur d'un berceau, d'un petit lit ou d'un parc, à la condition que sa surface d'appui soit plane, stable et horizontale.
- **ATTENTION !** Quand le produit est installé à l'intérieur d'un berceau, d'un parc ou d'un petit lit, vérifiez qu'il y ait suffisamment d'espace pour que le produit soit correctement installé.
- **ATTENTION !** Quand le produit est installé dans un berceau, un parc ou un petit lit, vérifiez qu'il y ait au moins 200 mm d'espace entre le produit et le bord supérieur des barrières de sécurité.
- **Risque d'étouffement** : ne **JAMAIS** utiliser le produit dans un lit pour adulte ou dans le lit où dorment les parents de l'enfant.
- Ne jamais utiliser dans un landau.

#### CONSEILS POUR L'EMPLOI

- Faites dormir votre enfant sur le dos : notre produit a été conçu avec un élément plan rigide qui favorise une bonne position chez le nouveau-né. Ne faites pas dormir votre enfant sur le ventre ou sur le côté.
- Quand votre enfant dort, ne couvrez pas son visage ni sa tête et retirez tous les objets souples, les coussins ou les jouets qui sont sur ou dans le produit.
- Évitez que le bébé ait trop chaud. Les parents, ou toute personne responsable de l'enfant, doivent s'assurer que ce dernier ne présente pas de signes d'hyperthermie. La température de la chambre où dort le nouveau-né doit être d'environ 20°C, avec un taux d'humidité compris entre 50 et 60%.

#### UTILISATION DE 0 À 8 MOIS BONDING TIME/TUMMY TIME

- De la naissance de l'enfant jusqu'à environ 8 mois, le produit est utilisable pour des moments de jeu, de câlins et pour des exercices préparatoires au développement cognitif et moteur de l'enfant.
- Utilisez le produit sur une surface plane, non surélevée et stable, telle qu'un carrelage ou un tapis.
- **AVERTISSEMENT ! Risque de chute** : les mouvements de l'enfant peuvent déplacer le produit. Ne jamais le placer sur les comptoirs, tables, marches, surfaces surélevées ou près d'un escalier.
- **AVERTISSEMENT ! risque de blessures /coincement !** Ne pas placer le produit à proximité de meubles ou d'autres objets.
- **RISQUE D'ÉTOUFFEMENT** : Sur une surface molle, le produit est susceptible de se renverser et de provoquer

l'étouffement de l'enfant. N'installez **JAMAIS** le produit sur un lit pour adulte, un canapé ou sur toute autre surface molle.

### CONSEILS POUR L'EMPLOI - TUMMY TIME

- Lorsque l'enfant est placé sur le ventre, nous vous recommandons de :
  - Rester près de lui pour vérifier qu'il est éveillé, attentif et bien disposé et pour pouvoir observer son comportement.
  - Retirer le coussin cylindrique.
  - Stimuler les sens de l'enfant tels que l'ouïe et le toucher, en lui fredonnant des chansons et en lui massant légèrement le dos.
- Évitez de faire le « Tummy Time » tout de suite après la tétée ou lorsque l'enfant a des reflux.

### GARANTIE CONVENTIONNELLE DU FABRICANT

- Inglesina Baby S.p.A. garantit que chaque article a été conçu et fabriqué dans le respect des normes et règlements de produit et de qualité et de sécurité générales actuellement en vigueur dans la Communauté européenne et dans les pays de commercialisation.
- Inglesina Baby S.p.A. garantit que, pendant et après le processus de production, chaque produit a été soumis à divers contrôles de qualité. Inglesina Baby S.p.A. garantit qu'aucun article, au moment de l'achat auprès du Revendeur agréé, ne présentait de défauts de montage ou de fabrication.
- La présente garantie n'affecte pas les droits reconnus au consommateur par la législation nationale en vigueur, qui peut varier en fonction du pays dans lequel le produit a été acheté et dont les prescriptions, en cas de litige, prévalent sur le contenu de la présente garantie.
- Si le produit présentait un défaut dans les matériaux et/ou des vices de fabrication détectés au moment de l'achat ou pendant une utilisation normale, selon les descriptions contenues dans le manuel d'instructions, Inglesina Baby S.p.A. reconnaît la validité des conditions de garantie pendant une période de 24 mois à partir de la date d'achat.
- La garantie n'est valable que dans le pays où le produit a été acheté et si l'achat a été effectué auprès d'un Revendeur agréé.
- La garantie reconnue est valable pour le premier propriétaire de l'article acheté.
- Par garantie, nous entendons le remplacement ou la réparation gratuite des parties qui sont effectivement défectueuses à l'origine, pour des défauts de fabrication. Inglesina Baby S.p.A. se réserve le droit de décider, à sa discrétion, d'appliquer la garantie par la réparation ou le remplacement du produit.
- Pour bénéficier de la garantie, il est nécessaire de présenter le numéro de série du produit et le ticket de caisse émis au moment de l'achat du produit, en vérifiant que ce dernier indique la date d'achat de manière clairement visible.
- Ces conditions de garantie ne sont pas valables dans les cas suivants :
  - le produit est utilisé pour des destinations d'utilisation non expressément indiquées dans le manuel d'instructions correspondant.
  - le produit est utilisé de façon non conforme à ce qui est prévu dans le manuel d'instructions.
  - le produit a subi des réparations auprès de centres d'assistance non autorisés et non conventionnés.
  - le produit a subi des modifications et/ou des manipulations, aussi bien dans la structure que dans la partie textile, non expressément autorisées par le fabricant. Toute modification apportée aux produits libère Inglesina Baby S.p.A. de toute responsabilité.
  - le défaut est dû à une négligence ou un manque de

soin dans l'utilisation (ex. chocs violents des parties de la structure, exposition à des substances chimiques agressives, etc.).

- le produit présente une usure normale (ex. roues, parties mobiles, tissus) dérivant d'une utilisation quotidienne normale, prolongée et continue.
- le produit est endommagé, même accidentellement, par le propriétaire ou des tiers (par exemple s'il est transporté comme bagage en soute en avion ou avec d'autres moyens de transport).
- le produit est envoyé au revendeur pour assistance sans le ticket de caisse et/ou sans le numéro de série ou quand la date d'achat indiquée sur le ticket de caisse et/ou le numéro de série ne sont pas clairement lisibles.
- Les éventuels dommages causés par l'utilisation d'accessoires non fournis et/ou non approuvés par Inglesina Baby ne seront pas couverts par les conditions de notre garantie.
- Inglesina Baby S.p.A. décline toute responsabilité quant aux dommages causés aux personnes et aux biens à la suite d'une utilisation impropre et/ou incorrecte du produit.
- À l'expiration de la période de garantie, l'Entreprise garantit quand même l'assistance sur ses produits, à titre honoraire, dans un délai de quatre (4) ans après leur mise sur le marché ; après cette période, la possibilité d'intervention sera évaluée au cas par cas.

### PIECES DE RECHANGE / SERVICE D'ASSISTANCE APRES VENTE

- Contrôlez régulièrement les dispositifs de sécurité pour garantir un bon fonctionnement du produit dans le temps. En cas de problèmes et/ou d'anomalies de tous genres, ne l'utilisez pas et contactez rapidement le Revendeur Autorisé ou le Service d'Assistance Après Vente Inglesina.
- N'utilisez ni pièces de rechange ni accessoires non fournis et/ou non approuvés par L'Inglesina Baby S.p.A.

### QUE FAIRE EN CAS DE NECESSITE D'ASSISTANCE

- En cas de nécessité d'assistance sur le produit, contacter immédiatement le revendeur Inglesina auprès duquel l'achat a été effectué, en s'assurant de pouvoir disposer du "Serial Number" concernant le produit qui fait l'objet de la demande.
- Le Revendeur est chargé de prendre contact avec Inglesina pour évaluer la modalité d'intervention la plus adaptée au cas par cas, et enfin pour fournir chaque indication nécessaire.
- Le Service d'Assistance Inglesina est de toute façon disponible à fournir toutes les informations nécessaires, sur demande écrite à remplir sur le formulaire approprié présent sur le site web : [inglesina.com](http://inglesina.com) - section Garantie et Assistance.

### CONSEILS POUR LE NETTOYAGE ET L'ENTRETIEN DU PRODUIT

- Ne pas garder le produit s'il est encore mouillé et ne pas le laisser dans des ambiances humides car il peut se former de la moisissure.
- Garder le produit dans un endroit sec.
- Protéger le produit contre les agents atmosphériques, eau, pluie ou neige; en outre, l'exposition continue et prolongée au soleil pourrait causer des changements de couleur chez beaucoup de matériaux.
- Nettoyer les parties en plastique avec un chiffon humide ou bien avec un détergeant léger; ne pas utiliser des solvants, ammoniac ou essence.
- Le coussin de rembourrage ne se nettoie qu'en surface à l'aide d'un chiffon humide et de savon neutre. Ne pas immerger le coussin de rembourrage dans de l'eau.



## CONSEILS POUR LE NETTOYAGE DU REVÊTEMENT TEXTILE

- Nous conseillons de laver le revêtement séparément des autres articles.
- Respecter les normes pour le lavage du revêtement textile indiquées sur les étiquettes appropriées.



Laver à la main dans l'eau froide



Ne pas utiliser eau de javel



Ne pas sécher mécaniquement



Faire sécher à plat à l'ombre



Ne pas plancher



Ne pas laver à sec

Ne pas essorer en machine

- Sécher parfaitement le revêtement textile avant de l'utiliser ou de le garder.

# INSTRUCTIONS

## LISTE DES COMPOSANTS

### fig. 1

- A Welcome Pod
- B Cylindre
- C Support rigide
- D Sac de transport

## MODE D'EMPLOI

- fig. 2** Ce produit est fourni prêt à l'emploi et comprend :
- un support rigide (C) glissé dans son logement au revers (C1), bloqué en permanence sous le Pod, grâce à une poche élastique sur tout le pourtour (C2) du Pod.
  - un cylindre (B) introduit dans le logement 1 du Pod.

**fig. 3** Une fois installé, la tête de l'enfant devra reposer sur la zone (A1) du Pod, alors que le cylindre (B) devra se trouver sous les genoux.

**fig. 4** Au fur et à mesure de la croissance de l'enfant, il est conseillé de déplacer le cylindre (B) dans le logement 2 sur le Pod, en s'assurant toujours que la tête de l'enfant repose sur la zone (A1) du Pod et que le cylindre se trouve sous ses genoux.

Lorsque l'enfant est placé sur le ventre pour le « Tummy Time », vous devez retirer le cylindre.

**fig. 5** Pour accompagner la croissance de l'enfant et permettre à ses jambes de bouger librement, le Welcome Pod est réglable en longueur, simplement en ouvrant la fermeture éclair située au niveau des pieds (A2).

## ENTRETIEN DU PRODUIT

Le produit ne doit être démonté que pour son entretien ; **veillez à ne jamais retirer aucun de ses composants lorsqu'il est utilisé.**

**fig. 6** Pour extraire le revêtement externe (A3) facilement, ouvrez le Pod à l'aide de la fermeture éclair située du côté des pieds (A2).

**fig. 7** Retirez le cylindre (B).

**fig. 8** Retirez le support rigide (C) de son logement au revers (C1).

**fig. 9** Ouvrez la fermeture éclair située sur le fond (A5)

et retirez le coussin de rembourrage (A4) pour libérer le revêtement externe (A3).

Vérifiez que le produit soit bien sec avant d'en remonter les différentes parties.

**fig. 10** Pour remonter le produit, commencez par introduire les parties externes du coussin de rembourrage (A4) dans le revêtement externe (A3), en maintenant la base plate toujours tournée vers le bas.

**fig. 11** Recouvrez le coussin de rembourrage (A4) de manière adéquate, pour que le revêtement (A3) adhère correctement sur celui-ci.

**fig. 12** Commencez par fermer la fermeture éclair du fond (A5), puis celle située au niveau des pieds (A2) ; vérifiez que les deux fermetures éclair sont complètement fermées avant de finir de poser le revêtement du Pod.

**fig. 13** Introduisez le support rigide (C) dans son logement (C1), fixez son velcro et bloquez-le sous le Pod grâce à la poche élastique située sur le pourtour du revers (C2).

Avant d'utiliser le produit, vous devez le préparer en fonction de l'âge de l'enfant.

**Attention ! Vérifiez que vous avez correctement remonté le produit avant de l'utiliser.**

En période de non utilisation du produit, rangez-le bien sec à l'intérieur de son sac de transport (D).

# HINWEISE



**• WICHTIG - DIESE ANLEITUNGEN SORGFÄLTIG LESEN UND FÜR EINEN ZUKÜFTIGE KONSULTATION GRIFFBEREIT HALTEN. DIE NICHTBEACHTUNG DIESER HINWEISE KANN DIE SICHERHEIT IHRES KINDES GEFÄHRDEN.**

**• SIE SIND FÜR DIE SICHERHEIT IHRES KINDES VERANTWORTLICH.**

**• VORSICHT! DAS KIND NIE UNBEAUF SICHTIGT LASSEN: DIES KANN GEFÄHRLICH SEIN. BEIM GEBRAUCH DES PRODUKTES ÄUSSERST UMSICHTIG VORGEHEN.**

• Dieses Produkt ist für Kleinkinder von der Geburt bis zu 8 Monaten geeignet.

• **Von der Geburt bis zum Alter von etwa 9 Wochen** oder bis das Kind in der Lage ist, sich selbständig aufzusetzen, sich zu drehen und auf die Hände oder Knie zu heben, ist dieses Produkt für den überwachten Schlaf geeignet.

• **Von der Geburt bis zum Alter von 8 Monaten** kann das Produkt zum Spielen, Kuscheln und für Übungen zur Vorbereitung der kognitiven und motorischen Entwicklung verwendet werden ("**Bonding Time**" / "**Tummy Time**").

• Für frühgeborene Kinder, die vor der 37. Schwangerschaftswoche auf die Welt gekommen sind, oder für Säuglinge mit gesundheitlichen Problemen, muss der Einsatz des Produkts vom Kinderarzt freigegeben werden.

• Dieses Produkt ist für die Aufnahme von nur einem Kind bestimmt.

• Dieses Produkt ist für die Verwendung in einer häuslichen Umgebung bestimmt.

**• VORSICHT, DAS KIND NIE UNBEAUF SICHTIGT LASSEN.**

**• STÜRZGEFAHR:** DURCH DIE BEWEGUNGEN DES KINDES KÖNNTE DAS PRODUKT SICH VERSTELLEN. DAS PRODUKT NIE AUF THEKEN, TISCHEN, TREPPENSTUFEN, ERHÖHTE FLÄCHEN ODER IN DER NÄHE VON TREPPEN AUFSTELLEN.

**• STURZGEFAHR:** DAS PRODUKT NICHT FÜR DEN TRANSPORT ODER

DAS VERSTELLEN DES KINDES BENUTZEN. IMMER DAS KIND AUS DEM PRODUKT NEHMEN, BEVOR MAN LETZTERES VERSTELLT.

**• ERSTICKUNGSGEFAHR:** AUF WEICHEN UNTERLAGEN KÖNNTE DAS PRODUKT KIPPEN UND FÜR DAS KIND EINE ERSTICKUNGSGEFAHR DARSTELLEN. DAS PRODUKT NIE AUF SCHLAFSTÄTTEN VON ERWACHSENEN, AUF SOFAS ODER ANDERE WEICHE UNTERLAGEN STELLEN.

**• ERSTICKUNGSGEFAHR:** IMMER DARAUF ACHTEN, DASS DAS GESICHT DES KINDES AUSREICHEND LUFT BEKOMMT, UND DIE LUFTZIRKULATION NICHT VERSPERRT WIRD. KEINE SCHNÜRE; BÄNDER O. Ä. AM PRODUKT ANBRINGEN, UM ERSTICKUNGS- UND EINKLEMMGEFAHREN ZU VERMEIDEN. KEINE WEICHEN GEGENSTÄNDE, PLÜSCH-SPIELZEUGE, SCHUTZPOLSTER UND ANPASSKISSEN IM PRODUKT LASSEN: SIE KÖNNTEN GEFÄHRLICH SEIN.

**• ERSTICKUNGSGEFAHR:** KEINE ZUSÄTZLICHEN MATRATZEN, KISSEN, DECKEN ODER ANDERE POLSTERUNGEN UNTER ODER NEBEN DAS KIND ANBRINGEN.

• Nur auf einer ebenen, stabilen und trockenen Oberfläche verwenden.

• Nur in einer für das Kind sicheren Umgebung und unter Aufsicht von Erwachsenen verwenden.

• Dieses Produkt ersetzt nicht ein zugelassenes Kinderrückhaltesystem für den Transport von Kindern im Auto.

• Nicht zu verwenden als: Wickelaufgabe, Badevorrichtung, Babywippe, Anpasskissen, Stillkissen.

• Seien Sie sich der Gefahren durch offenes Feuer oder

anderen Wärmequellen wie Heizkörper, Kamine, elektrische und Gasöfen usw. bewusst: Das Produkt nie in der Nähe solcher Wärmequellen stehen lassen.

- Sicherstellen, dass mögliche Gefahrenquellen sich außerhalb der Reichweite des Kindes befinden (z.B. Kabel, elektrische Drähte, usw.).
- Anderen Kindern oder Tieren nicht erlauben, unbeaufsichtigt in der Nähe des Produktes zu spielen oder darauf zu klettern.
- Bei Nichtgebrauch des Produktes muss es weggeräumt werden und sich außerhalb der Reichweite von Kindern befinden. Das Produkt darf nicht als Spielzeug verwendet werden! Das Kind nicht mit diesem Produkt spielen lassen.

## SICHERHEIT

- Zur Sicherheit Ihres Kindes vor dem Gebrauch des Produktes das Kunststoffverpackungsmaterial und alle Verpackungselemente entfernen und entsorgen und außerhalb der Reichweite von Säuglingen und Kindern lassen.
- Die Hülle mit Griff kann zur Aufbewahrung bei Nichtgebrauch oder zum Transport des Produkts verwendet werden. Vor Gebrauch immer entfernen und außerhalb der Reichweite von Babys und Kindern aufbewahren.
- Die Montage-, Abbau- und Einstellvorgänge dürfen ausschließlich von Erwachsenen vorgenommen werden. Sicherstellen, dass alle Personen, die das Produkt verwenden (Babysitter, Großeltern, usw.), genau wissen, wie das Produkt richtig verwendet wird.
- Das Produkt darf nur von erwachsenen Personen benutzt werden, der sich mit dem Inhalt dieser Gebrauchsanleitung und den Sicherheitshinweisen vertraut gemacht hat.
- Vor jedem Gebrauch sicherstellen, dass alle Teile des Produktes gemäß den Angaben in dieser Anleitung korrekt zusammengesetzt sind.
- Des Produktes nicht verwenden, sollten Teile an diesem gebrochen, beschädigt oder nicht vorhanden sein.
- Keine Ersatz- oder Zubehörteile benutzen, welche nicht durch L'Inglesina Baby geliefert und/oder genehmigt sind.

## GEBRAUCH FÜR KINDER IM ALTER VON 0-9 WOCHEN ANPASSKISSEN FÜR DEN SCHLAF

- Das Produkt kann als Schlafunterlage verwendet werden, jedoch immer unter Aufsicht eines Erwachsenen, der sich der Gefahren einer nicht bestimmungsgemäßen Verwendung bewusst ist.
- In folgenden Fällen darf das Produkt nicht mehr als Schlafunterlage verwendet werden:
  - Wenn das Kind in der Lage ist, selbstständig zu sitzen, sich alleine dreht und auf Händen oder Knien sitzt.
  - Wenn der Kopf des Kindes die Oberseite des Produktes erreicht.
- Das Produkt darf nur in einer Wiege, einem Kinderbett oder einem Laufgitter verwendet werden, wobei darauf zu achten ist, dass die Auflagefläche eben, stabil und horizontal ist.
- **ACHTUNG:** Wenn das Produkt in Wiegen, Laufgittern und Kinderbetten untergebracht wird, ist darauf zu achten, dass genügend Platz für das Produkt vorhanden ist.
- **ACHTUNG:** Wenn das Produkt in Wiegen, Laufgittern und Kinderbetten benutzt wird, ist darauf zu achten, dass immer ein Abstand von mindestens 200 mm zwischen dem Produkt und der Oberkante der Schutzgitter eingehalten wird.
- **Erstickungsgefahr:** Dieses Produkt **UNTER KEINEN UMSTÄNDEN** in einer Schlafstätte für Erwachsene oder für das Schlafen zusammen mit den Eltern benutzen.
- Das Produkt nicht in Kinderwagen benutzen.

## HINWEISE ZUM GEBRAUCH

- Unser Produkt wurde für den Schlaf von Babys auf dem Rücken entworfen: die starre Unterlage fördert die richtige Haltung des Neugeborenen. Babys nie auf dem Bauch oder auf der Seite im Produkt schlafen lassen.
- Während des Schlafs immer darauf achten, dass das Gesicht oder der Kopf des Kindes nicht bedeckt sind; weiche Gegenstände, Kissen und Spielzeug vom Produkt entfernen.
- Kindern darf es während des Schlafes nicht zu warm sein. Die Eltern oder Pfleger sollten während des Schlafes immer kontrollieren, dass es dem Kind nicht zu warm ist. Die Temperatur in dem Raum, in dem das Baby schläft, sollte etwa 20 °C betragen, bei einer Luftfeuchtigkeit von 50/60 %.

## GEBRAUCH FÜR KINDER IM ALTER VON 0-8 MONATEN BONDING TIME/TUMMY TIME

- Von der Geburt bis zum Alter von 8 Monaten kann das Produkt zum Spielen, Kuscheln und für Übungen zur Vorbereitung der kognitiven und motorischen Entwicklung des Kindes verwendet werden.
- Das Produkt auf eine ebene, nicht erhöhte und stabile Unterlage (Boden oder Teppich) legen.
- **ACHTUNG! Sturzgefahr:** durch die Bewegungen des Kindes könnte das Produkt sich verstellen. Das Produkt nie auf Theken, Tischen, Treppenstufen, erhöhten Flächen oder in der Nähe von Treppen aufstellen.
- **ACHTUNG: Verletzungs-/Quetschgefahr!** Das Produkt nicht in der Nähe von Möbeln oder anderen Gegenständen positionieren.
- **ERSTICKUNGSGEFAHR:** Auf weichen Unterlagen könnte das Produkt kippen und für das Kind eine Erstickungsgefahr darstellen. Das Produkt **NIE** auf Schlafstätten von Erwachsenen, auf Sofas oder andere weiche Unterlagen stellen.

## HINWEISE ZUM GEBRAUCH - TUMMY TIME

- Wird das Baby auf den Bauch gelegt, werden folgende Maßnahmen empfohlen:
  - Immer in der Nähe des Kindes bleiben und sicherstellen, dass es wach, aufmerksam und gut gelaunt ist.
  - Die Rolle entfernen.
  - Die Sinne des Kindes durch angenehme Geräusche, Kontakt, Kinderlieder und kleine Rückenmassagen stimulieren.
- „Tummy Time“ eignet sich nicht unmittelbar nach Mahlzeiten oder wenn der Säugling unter Reflux leidet.

## KONVENTIONELLE GARANTIE DES HERSTELLERS

- Inglesina Baby S.p.A. garantiert, dass jeder Artikel unter Beachtung der aktuell in den Ländern der Europäischen Gemeinschaft sowie der in den Vertriebsländern geltenden Normen und Regeln für Produkte und für Qualität und Sicherheit entwickelt und hergestellt wurde.
- Inglesina Baby S.p.A. garantiert, dass jedes Produkt während und nach dem Produktionsprozess diversen Qualitätskontrollen unterzogen wurde. Inglesina Baby S.p.A. garantiert, dass jeder Artikel zum Zeitpunkt des Erwerbs beim autorisierten Händler keine Montage- oder Herstellungsfehler aufweist.
- Diese Garantie beeinflusst in keinerlei Weise die dem Verbraucher zustehenden Rechte gemäß der im Land geltenden Rechtsprechung. Die Rechtsprechung kann von Staat zu Staat, je nach dem, wo das Produkt gekauft wurde, unterschiedlich sein und im Falle von Widersprüchen gelten sie in Bezug auf diese Garantie vorrangig.
- Sollten am Produkt beim Erwerb oder während der normalen Verwendung entsprechend der Angaben in der entsprechenden Anleitung Materialfehler bzw.

Herstellungsfehler festgestellt werden, erkennt Inglesina Baby S.p.A. die Gültigkeit der Garantiebedingungen für eine Dauer von 24 ununterbrochen aufeinander folgenden Monaten ab dem Kaufdatum an.

- Die Garantie gilt nur im Lande, in dem das Produkt erworben wurde und unter der Bedingung, dass das Produkt bei einem autorisierten Vertragshändler erworben wurde.
- Die zugestandene Garantiedauer gilt für den ersten Eigentümer des gekauften Artikels.
- Unter Garantie ist der kostenlose Ersatz oder die Reparatur von Teilen zu verstehen, die von Anfang an aufgrund von Herstellungsfehlern Defekte aufweisen. Inglesina Baby S.p.A. behält sich das Recht vor, frei zu entscheiden, ob die Teile unter Garantie repariert oder ersetzt werden sollen.
- Um Anrecht auf die Garantie zu haben, muss der Kunde die Seriennummer des Produkts sowie eine Kopie des Zahlungsbelegs vorweisen, auf dem das Datum des Einkaufs deutlich hervorgeht.
- Diese Garantiebedingungen verfallen in den folgenden Fällen:
  - Wenn das Produkt für andere Zwecke benutzt wird, die nicht ausdrücklich in dieser Anleitung aufgeführt sind.
  - Wenn das Produkt nicht gemäß der entsprechenden Anleitung verwendet wird.
  - Wenn das Produkt in einem nicht autorisierten Kundendienstzentrum repariert wurde.
  - Wenn die Struktur oder der Textilüberzug des Produktes ohne ausdrückliche Genehmigung des Herstellers verändert bzw. manipuliert wurde. Etwaige Änderungen an den Produkten befreien L'Inglesina Baby S.p.A. von jeder Haftung.
  - Wenn der Defekt auf Fahrlässigkeit oder Nachlässigkeit bei der Verwendung zurückzuführen ist (z. B. heftige Stöße gegen die Konstruktion, Kontakt mit aggressiven chemischen Substanzen etc.).
  - Wenn das Produkt normale Verschleißzeichen aufweist (z. B. Räder, bewegliche Teile, Textilien), die auf eine lange und kontinuierliche tägliche Verwendung zurückzuführen sind.
  - Wenn das Produkt auch versehentlich vom Inhaber oder von Dritten beschädigt wurde (z.B. Transportschäden beim Verladen in Flugzeuge oder andere Transportmittel).
  - Wenn das Produkt für Kundendienstingriffe ohne Original des Einkaufsbelegs, ohne Seriennummer eingesandt wird bzw. Wenn diese nicht mehr lesbar sind.
- Etwaige Schäden, die durch den Einsatz von Zubehörteilen verursacht werden, welche nicht von L'Inglesina Baby geliefert und/oder genehmigt sind, sind von den Bedingungen unserer Garantie ausgeschlossen.
- L'Inglesina Baby S.p.A. lehnt jegliche Verantwortung für Sach- oder Personenschäden ab, welche durch unsachgemäßen und/oder falschen Gebrauch des Produktes entstehen können.
- Nach Ablauf der Garantie garantiert das Unternehmen dennoch gegen Berechnung einen Kundendienst für seine Produkte innerhalb einer Frist von maximal vier (4) Jahren ab dem Datum ihrer Markteinführung. Danach wird die Möglichkeit eines Eingriffes von Fall zu Fall bewertet.

#### ERSATZTEILE / AFTERSALES-KUNDENDIENST

- Regelmäßig die Sicherheitsvorrichtungen und die perfekte Funktionalität des Produktes im Laufe der Zeit überprüfen. Bei Auftreten von Problemen und/oder Anomalien das Produkt nicht benutzen. Sofort den Vertragshändler oder den Kundenservice von Inglesina zu Rate ziehen.
- Keine Ersatz- oder Zubehörteile benutzen, welche nicht durch L'Inglesina Baby geliefert und/oder genehmigt sind.

#### ANFORDERN DES KUNDENDIENSTES

- Wird die Hilfe des Kundendienstes benötigt, unverzüglich den Inglesina-Händler kontaktieren, bei dem das Produkt erworben wurde, wobei die „Serial Number“ (Seriennummer) des Produktes, auf das sich die Anfrage bezieht, bereitgehalten werden sollte.
- Es ist Aufgabe des Händlers, Inglesina zu kontaktieren, um von Fall zu Fall über die optimale Vorgehensweise zu entscheiden und schließlich die weiteren Hinweise zu geben.
- Der Kundendienst von Inglesina steht Ihnen für alle notwendigen Informationen zur Verfügung. Bitte füllen sie das entsprechende Formular auf der Internetseite aus: [inglesina.com](http://inglesina.com) - Abschnitt Garantie und Kundendienst.

#### HINWEISE ZUR REINIGUNG UND WARTUNG DES PRODUKTES

- Das Produkt nur trocken lagern und nicht in feuchten Umgebungen abstellen, da sich sonst Schimmel bilden kann.
- Das Produkt an einem trockenen Ort aufbewahren.
- Das Produkt vor Witterung, Wasser, Regen oder Schnee schützen. Eine dauerhafte und lange Sonnenaussetzung kann Farbveränderungen bei vielen Stoffen verursachen.
- Kunststoff- sind mit einem feuchten Tuch oder milden Reinigungsmittel zu reinigen - keine Lösungsmittel, Ammoniak oder Benzin verwenden.
- Die geformte Innenpolsterung kann nur oberflächlich mit einem feuchten Tuch und neutraler Seife gereinigt werden. Ein Eintauchen in Wasser ist zu vermeiden.

#### HINWEISE ZUR REINIGUNG DES TEXTILÜBERZUGS

- Es wird empfohlen, den Bezug getrennt von anderen Artikeln zu waschen.
- Die auf den entsprechenden Etiketten angegebenen Anweisungen zur Reinigung des Textilüberzugs beachten.



Handwäsche mit kaltem Wasser



Nicht bleichen



Nicht maschinentrocknen



Flachgelegt im Schatten trocknen lassen



Nicht bügeln



Nicht chemisch reinigen

Nicht Schleudern

- Vor dem Gebrauch oder der Lagerung, den Textilüberzug vollkommen trocknen lassen.

# ANWEISUNGEN

## LISTE DER KOMPONENTEN

### Abb. 1

- A Welcome Pod
- B Zylinder
- C Starre Unterlage
- D Transporthülle

## GEBRAUCHSANLEITUNG

**Abb. 2** Bei der Lieferung ist das Produkt bereits für den ersten Gebrauch ausgestattet. Der Lieferumfang umfasst:

- Eine starre Unterlage (C), die in die Aufnahme (C1) eingeführt werden muss und dank des speziellen Fachs (C2) immer sicher unter dem Pod positioniert bleibt.
- Eine Zylinder (B), die in die Aufnahme 1 im Pod eingeführt werden muss.

**Abb. 3** Wenn das Kind liegt, muss sein Kopf auf dem Bereich (A1) des Pod aufliegen und der Zylinder (B) muss sich unter seinen Knien befinden.

**Abb. 4** Au fur et à mesure de la croissance de l'enfant, il est conseillé de déplacer le cylindre (B) dans le logement 2 sur le Pod, en s'assurant toujours que la tête de l'enfant repose sur la zone (A1) du Pod et que le cylindre se trouve sous ses genoux.

Wird das Kind für die „Tummy Time“-Übungen auf den Bauch gelegt, muss die Zylinder entfernt werden.

**Abb. 5** Um sich der Körperlänge des wachsenden Kindes anzupassen, und eine gesunde Bewegung der Beine zu ermöglichen, kann das Welcome Pod in der Länge verstellt werden, indem man einfach den Reißverschluss im Fußbereich (A2) öffnet.

## PFLEGE DES PRODUKTS

Das Produkt nur zu Reinigungszwecken auseinander bauen;

während des Gebrauchs dürfen niemals Komponenten ausgebaut werden.

**Abb. 6** Um den äußeren Überzug zu entfernen (A3), am Pod den Reißverschluss im Fußbereich (A2) öffnen, um den Vorgang zu erleichtern.

**Abb. 7** Die Zylinder (B) entfernen.

**Abb. 8** Die starre Unterlage (C) aus dem hinteren Fach (C1) ziehen.

**Abb. 9** Den Reißverschluss auf der Unterseite (A5) öffnen und die geformte Polsterung (A4) aus dem Bezug (A3) ziehen.

Bevor man das Produkt wieder zusammenbaut immer sicherstellen, dass alle Teile vollständig trocken sind.

**Abb. 10** Um das Produkt wieder zusammenzubauen, zunächst die Enden der geformten Polsterung (A4) in den Überzug (A3) einführen; hierbei muss die abgeflachte Seite nach unten gerichtet sein.

**Abb. 11** Den Bezug (A3) über die geformte Polsterung (A4) ziehen und dabei auf den richtigen Sitz achten.

**Abb. 12** Danach zuerst den Reißverschluss auf der Rückseite (A5), und danach denjenigen im Fußbereich (A2) schließen; bevor der Bezug richtig am Pod angebracht wird, immer sicherstellen, dass beide Reißverschlüsse geschlossen sind.

**Abb. 13** Die starre Unterlage (C) in das Aufnahmefach (C1) einführen, den Klettverschluss richtig schließen und mit dem unteren Fach (C2) korrekt unter dem Pod befestigen.

Vor dem Gebrauch des Produkts, muss dieses an die Körpergröße des Kindes angepasst werden.

**Achtung: Vor dem Gebrauch des Produkts immer sicherstellen, dass alle Teile korrekt befestigt sind.**

Wenn das Produkt nicht benutzt wird, muss es immer trocken in der Transporthülle (D) aufbewahrt werden.

# ADVERTENCIAS



**• IMPORTANTE: LEER ATENTAMENTE Y CONSERVAR PARA CONSULTAS FUTURAS. LA SEGURIDAD DE SU NIÑO PUEDE VERSE COMPROMETIDA SI NO RESPETA LAS INSTRUCCIONES. • USTED ES RESPONSABLE DE LA SEGURIDAD DEL NIÑO. • ¡ATENCIÓN! NUNCA DEJAR EL NIÑO SIN SUPERVISIÓN: ESTO PUEDE SER PELIGROSO. PRESTAR LA MÁXIMA ATENCIÓN AL UTILIZAR EL PRODUCTO.**

• Este producto es apto para niños desde que nacen hasta que los 8 meses.

• **Desde el nacimiento hasta aproximadamente las 9 semanas**, o hasta que el bebé pueda sentarse sin ayuda, darse la vuelta y levantarse sobre las manos o las rodillas, este producto es adecuado para el sueño bajo supervisión.

• **Desde el nacimiento hasta los 8 meses**, el producto puede utilizarse para momentos de juego, mimos y ejercicios preparatorios para su desarrollo cognitivo y motor (“Bonding Time”/“Tummy Time”).

• Para niños prematuros, nacidos con menos de 37 semanas de gestación, o niños con problemas de salud, se recomienda consultar al médico antes de utilizar el producto.

• Este producto debe utilizarse con un solo niño.

• Este producto se ha diseñado para utilizarse en un ambiente doméstico.

**• ATENCIÓN, NUNCA DEJAR EL NIÑO SIN SUPERVISIÓN.**

**• PELIGRO DE CAÍDA: EL MOVIMIENTO DEL NIÑO PUEDE**

HACER QUE EL PRODUCTO SE DESPLACE. NO SITUARLO JAMÁS EN MOSTRADORES, MESAS, ESCALONES, SUPERFICIES ELEVADAS O CERCA DE ESCALERAS.

• **PELIGRO DE CAÍDAS:** NO LO UTILICE PARA TRANSPORTAR O MOVER AL NIÑO. SAQUE AL NIÑO ANTES DE MOVER EL PRODUCTO.

• **PELIGRO DE ASFIXIA:** EL PRODUCTO PODRÍA VOLCAR EN SUPERFICIES BLANDAS Y ASFIXIAR AL NIÑO. NO PONGA NUNCA EL PRODUCTO SOBRE CAMAS DE ADULTO, SOFÁS U OTRAS SUPERFICIES BLANDAS.

• **PELIGRO DE ASFIXIA:** COMPRUEBE SIEMPRE QUE HAYA ESPACIO SUFICIENTE ALREDEDOR DE LA CARA DEL NIÑO PARA EVITAR UNA OBSTRUCCIÓN DE LAS VÍAS RESPIRATORIAS. PARA EVITAR RIESGOS DE ESTRANGULACIÓN O ATRAPAMIENTO, NO AÑADA CORDONES, CINTAS O CORREAS AL PRODUCTO. NO DEJE OBJETOS BLANDOS, PELUCHES, PARAGOLPES Y REDUCTORES EN EL PRODUCTO, YA QUE PODRÍAN RESULTAR PELIGROSOS.

• **PELIGRO DE ASFIXIA:** NO AÑADA OTROS COLCHONES, ALMOHADAS, MANTAS O COJINES DEBAJO O AL LADO DEL NIÑO.

- Utilice solamente sobre una superficie horizontal, estable y seca.
- Utilice solamente en un entorno seguro para el niño y bajo la supervisión de un adulto.
- Este producto no reemplaza un Sistema de Retención aprobado para el transporte de niños en automóvil.
- No debe utilizarse como cambiador, accesorio para el baño, hamaca, reductor de cochecito o cojín de lactancia.
- Hay que ser conscientes de los peligros originados por llamas libres y por otras fuentes de calor como radiadores, chimeneas, estufas eléctricas o de gas, etc.: nunca dejar el

producto cerca de estas fuentes de calor.

- Asegurarse de mantener todas las posibles fuentes de peligro (cables, hilos eléctricos, etc.) fuera del alcance del niño.
- No permitir que otros niños o animales jueguen sin supervisión en las cercanías del producto o que se trepan al mismo.
- Cuando no se usa, el producto debe guardarse lejos del alcance de los niños. ¡No utilizar el producto como un juguete ni permitir que el niño juegue con el mismo!

## SEGURIDAD

- Para la seguridad de su niño, antes de utilizar el producto es necesario quitar y eliminar todos los sacos de plástico y los componentes del embalaje, manteniéndolos siempre lejos del alcance de los bebés y los niños.
- La bolsa con asa se puede reutilizar para el almacenamiento cuando no se usa o para el transporte. Antes de usar, retírela y manténgala fuera del alcance de bebés y niños.
- Las operaciones de montaje, desmontaje y ajuste deben ser efectuadas solamente por adultos. Asegurarse de que quien utiliza el producto (baby sitter, abuelos, etc.) conozca el correcto funcionamiento del mismo.
- El producto debe ser utilizado por un adulto que haya leído el contenido de este manual y las advertencias de seguridad.
- Antes de cada uso, asegúrese de que todos los elementos del producto estén correctamente montados según la información contenida en estas instrucciones.
- No utilizar el producto si hay piezas que faltan, están rotas o dañadas.
- No utilizar repuestos ni accesorios que no hayan sido suministrados o no estén aprobados por Inglesina Baby.

## USO 0-9 SEMANAS REDUCTOR DE CUNA

- El producto puede utilizarse para dormir, siempre bajo la supervisión de un adulto consciente de los peligros derivados de un uso no conforme a las instrucciones.
- Deje de usar el producto como reductor de cuna cuando su hijo:
  - Comience a sentarse solo, se gire o se levante sobre las manos o rodillas.
  - La cabeza toque la parte superior del producto.
- El producto solo se puede utilizar dentro de un moisés, cuna o parque infantil asegurándose de que la superficie de base sea plana, estable y horizontal.
- **ATENCIÓN:** Cuando el producto se coloque dentro de un moisés, una cuna o un parque, asegúrese de que haya suficiente espacio para contener cómodamente el producto.
- **ATENCIÓN:** Cuando el producto se coloque dentro de un moisés, una cuna o un parque, asegúrese de que siempre haya una distancia de al menos 200 mm entre el producto y la parte superior de las barreras de seguridad.
- **Peligro de asfixia:** no utilice **NUNCA** este producto en la cama de un adulto o cuando se realiza colecho.
- No utilice el producto dentro de un cochecito.

## CONSEJOS PARA EL EMPLEO

- Ponga a dormir a su bebé siempre boca arriba, nuestro producto ha sido diseñado con un soporte plano y rígido que favorece la postura correcta del recién nacido. No deje que su bebé duerma boca abajo o de lado.
- No cubra la cara o la cabeza de su bebé mientras duerme, no deje objetos blandos, almohadas y juguetes junto al producto.
- Evite que el niño tenga demasiado calor. Los padres o cuidadores del niño deberían estar atentos a cualquier signo que indique que tiene demasiado calor.
- La temperatura de la habitación donde duerme el recién nacido debe rondar los 20°C, con un porcentaje de humedad del 50/60%.



## USO 0-8 MESES BONDING TIME/TUMMY TIME

- Desde el nacimiento hasta los 8 meses, el producto puede utilizarse para momentos de juego, mimos y ejercicios preparatorios para su desarrollo cognitivo y motor del niño.
- Utilice el producto sobre una superficie plana, no elevada y estable, como el suelo o una alfombra.
- **¡ATENCIÓN! Peligro de caída:** el movimiento del niño puede hacer que el producto se desplace. No situarlo jamás en mostradores, mesas, escalones, superficies elevadas o cerca de escaleras.
- **ATENCIÓN: riesgo de resultar herido o quedar atrapado.** No situar el producto cerca de muebles u otros objetos.
- **PELIGRO DE ASFIXIA:** El producto podría volcar en superficies blandas y asfixiar al niño. No ponga **NUNCA** el producto sobre camas de adulto, sofás u otras superficies blandas.

## CONSEJOS PARA EL EMPLEO - TUMMY TIME

- Al colocar al bebé boca abajo, se recomienda:
  - Estar siempre presente y asegurarse de que el niño esté despierto, alerta y dispuesto observando su comportamiento.
  - Retirar el cilindro.
  - Estimular la sensorialidad del bebé a través del oído y el tacto, mediante ruido blanco, canciones y pequeños masajes en la espalda.
- No realizar el «Tummy Time» inmediatamente después de comer o en momentos en que el bebé sufra de reflujo.

## GARANTÍA CONVENCIONAL DEL FABRICANTE

- Inglesina Baby S.p.A. garantiza que todos los artículos han sido diseñados y fabricados de conformidad con las normas/reglamentos de producto y de calidad y seguridad generales actualmente vigentes en la Comunidad Europea y en los países de comercialización.
- Inglesina Baby S.p.A. garantiza que durante y tras la conclusión del proceso de fabricación, todos los productos han sido sometido a varios controles de calidad. Inglesina Baby S.p.A. garantiza que los artículos no presentaban defectos de montaje o fabricación en el momento de su compra en las tiendas autorizadas.
- Esta garantía no menoscaba los derechos del consumidor que se contemplan en la legislación nacional vigente, que puede variar en función del país en el que se adquiere el producto y cuyas disposiciones prevalecen sobre el contenido de esta garantía en caso de discrepancia.
- Si llegaran a detectarse en el producto defectos de materiales y/o fabricación en el momento de la compra o durante un uso normal, según se describe en el manual de instrucciones correspondiente, Inglesina Baby S.p.A. reconocerá la validez de las condiciones de garantía durante un periodo de 24 meses a partir de la fecha de la compra.
- La garantía solo es válida en el país donde se compra el producto si la compra se realiza en un establecimiento autorizado.
- Si el producto fue comprado en España después del 01/01/2022, Inglesina Baby S.p.A. reconoce la vigencia de las condiciones de garantía durante un periodo de 36 meses consecutivos a partir de la fecha de entrega.
- La garantía reconocida tiene validez para el primer propietario del artículo.
- Por garantía se entiende la sustitución o reparación gratuita de las partes que sean defectuosas originariamente debido a defectos de fabricación. Inglesina Baby S.p.A. se reserva el derecho de decidir, a su entera discreción, si reparará o sustituirá el producto en garantía.
- Para beneficiarse de la garantía es necesario presentar el número de serie del producto y una copia del justificante de

compra recibido en el momento de adquirir el producto, así como asegurarse de que incluya la fecha de compra y esta se claramente legible.

- Las presentes condiciones de garantía se extinguirán en caso de que:
  - el producto se utilice para otros fines no indicados expresamente en el manual de instrucciones correspondientes.
  - el producto se utilice sin tener en cuenta las indicaciones del manual de instrucciones.
  - el producto haya sido reparado en centros de asistencia no autorizados ni concertados.
  - el producto haya sido sometido a modificaciones y/o manipulaciones, tanto en la estructura como en el tejido, no autorizadas expresamente por el fabricante. Las eventuales modificaciones aportadas a los productos exoneran a Inglesina Baby S.p.A. de cualquier responsabilidad.
  - el defecto se deba a la negligencia o el descuido en el uso (por ejemplo, golpes violentos en las partes estructurales, exposición a sustancias químicas agresivas, etc.).
  - el producto presente un desgaste normal (por ejemplo en las ruedas, partes móviles, tejidos) derivado de un uso diario prolongado y continuado.
  - el propietario o algún tercero haya dañado el producto, aunque sea de manera accidental (por ejemplo, si se factura como equipaje en los aviones o en cualquier otro medio de transporte).
  - el producto sea enviado al vendedor para su asistencia, sin el ticket original de compra, sin que se lea claramente la fecha de compra en el mismo y/o sin el número de serie, o cuando la fecha de compra del ticket y/o el número de serie no sean claramente legibles.
- Eventuales daños causados por el empleo de accesorios no suministrados o no aprobados por Inglesina Baby, no están cubiertos por las condiciones de nuestra garantía.
- Inglesina Baby S.p.A. declina toda responsabilidad por daños a cosas o personas derivados de un uso impropio y/o incorrecto del medio.
- Una vez caducado el periodo de garantía, la Empresa garantiza igualmente la asistencia de sus productos a título oneroso dentro de un plazo máximo de cuatro (4) años desde la fecha de introducción en el mercado de los mismos, transcurrido el cual se evaluará caso por caso la posibilidad de intervención.

## RECAMBIOS / ASISTENCIA POSVENTA

- Inspeccionar regularmente los dispositivos de seguridad para asegurarse del perfecto funcionamiento del producto a través del tiempo. No utilizar el producto si se detectan problemas y/o anomalías de cualquier tipo. Contactar inmediatamente con el Vendedor Autorizado o con el Servicio de Asistencia al Cliente Inglesina.
- No utilizar repuestos ni accesorios que no hayan sido suministrados o no estén aprobados por Inglesina Baby.

## EN CASO DE NECESIDAD DE ASISTENCIA

- En caso de necesitar asistencia para el producto, contactar inmediatamente con el Revendedor de Inglesina al que ha comprado el producto, asegurándose de contar con el "Número de Serie" relativo al producto objeto de la solicitud.
- El Revendedor deberá contactar con Inglesina para determinar la modalidad de intervención más idónea en cada caso y, por último, proporcionar la indicación adecuada.
- El Servicio de Asistencia Inglesina siempre está disponible para facilitar toda la información necesaria, a través de una solicitud escrita que deberá rellenarse utilizando el formulario específico que encontrará en el sitio web: inglesina.com - sección Garantía y Asistencia.

## CONSEJOS PARA LA LIMPIEZA Y EL MANTENIMIENTO DEL PRODUCTO

- No guardar el producto si está mojado ni dejarlo en ambientes húmedos porque se podrían formar moho.
- Guardar el producto en un lugar seco.
- Proteger el producto de los agentes atmosféricos (agua, lluvia, nieve); además, la exposición continua y prolongada al sol podría causar cambios de color en muchos materiales.
- Limpiar las partes plásticas con un paño húmedo o con un detergente ligero; no usar disolventes, amoníaco ni bencina.
- El cojín interior en U solo se puede limpiar superficialmente con un paño húmedo y jabón neutro. Se recomienda no sumergirlo en agua.

## CONSEJOS PARA LA LIMPIEZA DEL REVESTIMIENTO TEXTIL

- Aconsejamos lavar el revestimiento textil separadamente de otros artículos.
- Respetar las normas de lavado del revestimiento textil

indicadas en las etiquetas correspondientes.



Lavar a mano con agua fría



No utilizar lejía



No secar mecánicamente



Dejar que se seque extendido a la sombra



No planchar



No lavar en seco

No centrifugar

- Secar perfectamente el revestimiento textil antes de utilizarlo o guardarlo.

# INSTRUCCIONES

## LISTA DE LOS COMPONENTES

### fig. 1

- A Welcome Pod
- B Cilindro
- C Soporte rígido
- D Bolsa de transporte

## INSTRUCCIONES DE USO

**fig. 2** El producto se suministra ya preparado correctamente para el primer uso e incluye:

- el soporte rígido (C) introducido en la parte posterior (C1) y correctamente bloqueado por debajo del Pod, gracias al bolsillo (C2).
- el cilindro (B) colocado en su posición 1 en el Pod.

**fig. 3** Tras acomodarlo, la cabeza del niño deberá descansar en la zona (A1) del Pod, mientras que el cilindro (B) deberá colocarse debajo de sus rodillas.

**fig. 4** En función del crecimiento del niño, se recomienda mover el cilindro (B) en el alojamiento 2 en el Pod, asegurándose siempre que la cabeza del niño descansa en la zona (A1) del Pod y el cilindro esté situado debajo de sus rodillas.

Cuando coloque al bebé boca abajo para los ejercicios de «Tummy Time», retire el cilindro.

**fig. 5** Para acompañar al niño en su crecimiento y permitirle mover las piernas de manera fisiológica, la longitud del Welcome Pod se puede ajustar simplemente abriendo la cremallera en la zona de los pies (A2).

## MANTENIMIENTO DEL PRODUCTO

Desmonte el producto exclusivamente para su mantenimiento; **no retire ningún componente cuando el producto esté en uso.**

**fig. 6** Para facilitar la extracción de la funda exterior (A3), separe el Pod abriendo la cremallera de la zona de los pies (A2).

**fig. 7** Retire el cilindro (B).

**fig. 8** Retire el soporte rígido (C) de la base trasera (C1).

**fig. 9** Abra la cremallera en la parte inferior (A5) y retire el cojín en U (A4), sacándolo de la funda exterior (A3).

Asegúrese de que el producto esté completamente seco antes de proceder con las operaciones de montaje.

**fig. 10** Para volver a montar el producto, introduzca en primer lugar los extremos del cojín en U (A4) en la funda exterior (A3) con la base plana siempre hacia abajo.

**fig. 11** Coloque la funda (A3) en el cojín en U (A4) haciendo que encaje correctamente.

**fig. 12** Cierre primero la cremallera de abajo (A5) y luego la de la zona de los pies (A2); asegúrese de que ambas cremalleras estén completamente cerradas antes de terminar de montar el Pod.

**fig. 13** Introduzca el soporte rígido (C) en su posición (C1), fíjelo correctamente el velcro y bloquéelo debajo del Pod utilizando el bolsillo inferior (C2).

Antes de utilizar el producto, ajústelo a la edad de su hijo.

**Advertencia: asegúrese de haber montado el producto correctamente antes de usarlo.**

Cuando el producto no se utilice, guárdelo completamente seco en su bolsa de transporte (D).

# ADVERTÊNCIA



• **IMPORTANTE - LER COM ATENÇÃO E GUARDAR PARA FUTURA CONSULTA.**

**A SEGURANÇA DO SEU FILHO PODE SER COMPROMETIDA SE AS**

**PRESENTES INSTRUÇÕES NÃO FOREM SEGUIDAS COM CUIDADO.**

**• A SEGURANÇA DA CRIANÇA É DA SUA RESPONSABILIDADE.**

**• ATENÇÃO! NUNCA DEIXE A**



## **CRIANÇA SEM VIGILÂNCIA: PODE SER PERIGOSO. PRESTE A MÁXIMA ATENÇÃO QUANDO UTILIZAR O PRODUTO.**

- Este produto é adequado para crianças desde o nascimento até 8 meses.
- **Desde o nascimento até cerca de 9 semanas de idade**, ou até que o bebé consiga sentar-se autonomamente, virar-se e levantar-se sobre as mãos ou joelhos, este produto é adequado para momentos de sono supervisionado.
- **Desde o nascimento até aos 8 meses da criança**, o produto pode ser utilizado para momentos de brincadeira, mimos e exercícios preparatórios para o seu desenvolvimento cognitivo e motor ("**Bonding Time**" / "**Tummy Time**").
- Para crianças prematuras, nascidas com menos de 37 semanas de gestação ou para crianças com problemas de saúde, recomendamos consultar o médico antes de utilizar o produto.
- Este produto deve ser utilizado com uma só criança.
- Este produto foi concebido para ser utilizado no ambiente doméstico.

### **• ATENÇÃO, NUNCA DEIXE A CRIANÇA SEM VIGILÂNCIA.**

**• PERIGO DE QUEDA:** OS MOVIMENTOS DA CRIANÇA PODEM FAZER DESLOCAR O PRODUTO. NUNCA POSICIONAR O PRODUTO NAS BANCADAS, MESAS, DEGRAUS, SUPERFÍCIES ELEVADAS OU JUNTO ÀS ESCADAS.

**• PERIGO DE QUEDA:** NÃO UTILIZE PARA TRANSPORTAR OU DESLOCAR A CRIANÇA. RETIRE A CRIANÇA ANTES DE DESLOCAR O PRODUTO.

**• PERIGO DE ASFIXIA:** O PRODUTO PODE VIRAR SOBRE SUPERFÍCIES MACIAS E ASFIXIAR O BEBÉ. NUNCA COLOQUE O PRODUTO EM CAMAS PARA ADULTOS, SOFÁS OU OUTRAS SUPERFÍCIES MACIAS.

**• PERIGO DE ASFIXIA:** VERIFIQUE SEMPRE SE HÁ ESPAÇO SUFICIENTE À VOLTA DO ROSTO DA CRIANÇA PARA EVITAR OBSTRUÇÕES DO FLUXO DE AR. PARA EVITAR POSSÍVEIS RISCOS DE ESTRANGULAMENTO OU DE ENCARCERAMENTO, NÃO ADICIONE

FIOS, LAÇOS OU CORREIAS AO PRODUTO. NÃO DEIXE OBJETOS MACIOS, BRINQUEDOS DE PELUCHE, PARA-CHOQUES E REDUTORES NO PRODUTO PORQUE PODEM SER PERIGOSOS.

**• PERIGO DE ASFIXIA:** NÃO ADICIONE OUTROS COLCHÕES, ALMOFADAS, COBERTORES OU ESTOFOS ADICIONAIS POR BAIXO OU AO LADO DA CRIANÇA.

- Utilize apenas sobre uma superfície horizontal, estável e seca.
- Utilize apenas num ambiente seguro para crianças e sob a supervisão de um adulto.
- Este produto não substitui um sistema de retenção homologado para o transporte de crianças no automóvel.
- Não utilize como: muda-fraldas, dispositivo para o banho, espregueadeira, redutor para carrinhos de bebé, almofada de amamentação.
- Esteja consciente dos perigos derivados da presença de chamas livres ou outras fontes de calor, como radiadores, lareiras, aquecedores eléctricos ou a gás, etc. Não deixe o produto na proximidade destas fontes de calor.
- Verifique se todas as possíveis fontes de perigo (por exemplo: cabos, fios eléctricos, etc.) estão fora do alcance da criança.
- Não deixe outras crianças ou animais brincarem sem vigilância na proximidade do produto ou subirem sobre o mesmo.
- Quando não estiver a ser utilizado, o produto deve ser mantido, sempre, fora do alcance das crianças. O produto não deve ser utilizado como um brinquedo! Não deixe a criança brincar com este produto.

### **SEGURANÇA**

- Para a segurança do seu filho, antes de utilizar o produto, remova e elimine todos os sacos de plástico e os elementos que fazem parte da embalagem e mantenha-os longe do alcance dos bebés e das crianças.
- A embalagem com pega pode ser reutilizada para armazenar o produto quando não estiver a ser utilizado ou para o seu transporte. Antes da utilização, retire-a e mantenha-a fora do alcance de bebés e crianças.
- As operações de montagem, desmontagem e regulação devem ser realizadas apenas por adultos. Verificar se quem utiliza o produto (ama, avós, etc.) conhece bem o funcionamento correcto do mesmo.
- O produto deve ser utilizado por um adulto que tenha apreendido o conteúdo deste manual e os avisos de segurança.
- Antes de cada utilização, certifique-se de que todos os elementos do produto estão corretamente montados de acordo com as informações contidas nestas instruções.
- Não utilizar se o produto apresenta partes danificadas, partidas ou em falta.
- Não utilize peças sobressalentes ou acessórios não fornecidos e/ou de toda forma não aprovados pela L'Inglesina Baby.

## UTILIZAÇÃO 0-9 SEMANAS REDUTOR PARA DORMIR

- O produto pode ser utilizado para dormir, sempre supervisionado por um adulto consciente dos perigos decorrentes de uma utilização não de acordo com as instruções.
- Pare de utilizar o produto como redutor para dormir quando a criança:
  - Começar a sentar-se de forma autônoma, a virar-se e a levantar-se sobre as mãos ou joelhos.
  - A cabeça atingir o lado superior do produto.
- O produto só pode ser utilizado dentro de um berço, de uma cama de grades ou de um parque, certificando-se de que a superfície de apoio é plana, estável e horizontal.
- **ATENÇÃO:** Quando o produto for colocado dentro de berços, parques e camas de grades, certifique-se de que há espaço suficiente para conter comodamente o produto.
- **ATENÇÃO:** Quando o produto for colocado dentro de berços, parques e camas de grades, certifique-se de que há sempre uma distância de, pelo menos, 200 mm entre o produto e a parte superior das barreiras de segurança.
- **Perigo de asfixia: NUNCA** utilize este produto numa cama de adulto ou num modo de partilha da cama com os pais.
- Não utilize o produto dentro de uma alcofa.

## CONSELHOS DE UTILIZAÇÃO

- Ponha sempre o bebé a dormir de costas; o nosso produto foi concebido com uma base plana e rígida que favorece a postura correta do recém-nascido. Nunca ponha o bebé a dormir de barriga ou de lado.
- Não cubra a cara ou a cabeça do bebé enquanto dorme, retire objetos macios, almofadas e brinquedos do produto.
- Evite que o bebé fique demasiado quente. Os pais e cuidadores da criança devem verificar se há sinais de sobreaquecimento.
- A temperatura do quarto onde o bebé dorme deve rondar os 20 °C, com uma percentagem de humidade de 50/60%.

## UTILIZAÇÃO 0-8 MESES BONDING TIME/TUMMY TIME

- Desde o nascimento e até aos 8 meses, o produto pode ser utilizado para momentos de brincadeira, mimos e exercícios preparatórios para o desenvolvimento cognitivo e motor da criança.
- Utilize o produto sobre uma superfície plana, não elevada e estável, como o chão ou o tapete.
- **ATENÇÃO! Perigo de queda:** os movimentos da criança podem fazer deslocar o produto. Nunca posicionar o produto nas bancadas, mesas, degraus, superfícies elevadas ou junto às escadas.
- **ATENÇÃO: perigo de ferimentos/encarceramento!** Não colocar o produto perto de móveis ou outros objetos.
- **PERIGO DE ASFIXIA:** O produto pode virar sobre superfícies macias e asfixiar o bebé. **NUNCA** coloque o produto em camas para adultos, sofás ou outras superfícies macias.

## CONSELHOS DE UTILIZAÇÃO - TUMMY TIME

- Quando colocar o bebé de barriga para baixo, recomenda-se:
  - Esteja sempre presente e certifique-se de que a criança está acordada, alerta e bem disposta observando o seu comportamento.
  - Retire o cilindro.
  - Estimule os sentidos da criança através da audição e do toque, através de ruídos brancos, canções e pequenas massagens nas costas.
- Não efetue o “Tummy Time” imediatamente após a

alimentação ou em momentos em que o bebé sofra de refluxo.

## GARANTIA CONVENCIONAL DO FABRICANTE

- A empresa Inglesina Baby S.p.A. garante que este artigo foi projetado e fabricado em conformidade com as normas/regulamentações de produto e de qualidade e segurança gerais atualmente em vigor na Comunidade Europeia e nos países de comercialização.
- A empresa Inglesina Baby S.p.A. garante que durante a conclusão do processo de produção, este produto foi submetido a vários controlos de qualidade. A empresa Inglesina Baby S.p.A. garante que este artigo, no momento da aquisição no revendedor autorizado, não possuía defeitos de montagem ou fabricação.
- A presente garantia não invalida os direitos reconhecidos ao consumidor pela legislação nacional vigente, que pode variar conforme o país no qual o produto foi adquirido e cujas prescrições, em caso de contraste, prevalecem no conteúdo da presente garantia.
- Caso o produto apresente defeito nos materiais e/ou vícios de fabrico detetados no momento da aquisição ou durante uma utilização normal, segundo quanto descrito no respetivo manual de instruções, a Inglesina Baby S.p.A. reconhece a validade das condições de garantia por um período de 24 meses consecutivos após a data de aquisição.
- A garantia é válida somente no País no qual o produto foi adquirido e caso a aquisição tenha sido efetuada junto de um Revendedor autorizado.
- A garantia reconhecida vale para o primeiro proprietário do artigo adquirido.
- Por garantia entende-se a substituição ou reparação gratuita das partes que sejam defeituosas de origem por vícios de fabrico. A Inglesina Baby S.p.A. reserva-se a faculdade de decidir, à sua discricção, se aplicar a garantia através da reparação ou da substituição do produto.
- Para usufruir da garantia é necessário apresentar o número de série do produto e cópia do recibo passado no momento da aquisição do produto verificando que no mesmo esteja indicada, de modo claro e legível, a data de aquisição.
- As presentes condições de garantia declinam se:
  - o produto seja utilizado segundo diferentes destinos de uso não expressamente indicados no respetivo manual de instruções.
  - o produto seja utilizado de modo não conforme ao previsto no respetivo manual de instruções.
  - o produto for consertado em centros de assistência não autorizados e não convencionados.
  - o produto sofrer alterações e ou violações, tanto na parte estrutural quanto na têxtil, não expressamente autorizadas pelo fabricante. As possíveis modificações efetuadas no produto eximem a empresa Inglesina Baby S.p.A. de qualquer tipo de responsabilidade.
  - o defeito for devido a negligência ou descuido na utilização (por exemplo: impactos violentos na parte estrutural, exposição às substâncias químicas agressivas, etc).
  - o produto apresentar desgaste normal (por exemplo: rodas, partes móveis, tecidos) decorrentes do uso quotidiano prolongado e continuativo.
  - o produto tenha sido danificado, mesmo que acidentalmente, pelo mesmo proprietário ou por terceiros (por exemplo caso seja enviado como bagagem nos transportes aéreos ou através de outros meios).
  - o produto seja enviado para o revendedor para a assistência, sem o original do recibo de aquisição e/ou sem o número de série ou quando a data de aquisição no recibo e/ou o número de série não sejam claramente legíveis.
- Quaisquer danos provocados pela utilização de acessórios não fornecidos e/ou não aprovados pela L'Inglesina Baby,

não estarão cobertos pelas condições da nossa garantia.

• A L'Inglesina Baby S.p.A. rejeita toda e qualquer responsabilidade por danos materiais ou pessoais, resultantes da utilização inadequada e/ou incorrecta do equipamento.

• Após o período de garantia, a empresa garante sempre a assistência para os próprios produtos em um prazo máximo de quatro (4) anos a partir da data de inserção do artigo no mercado, após esse prazo, a possibilidade de intervenção será avaliada individualmente.

#### PEÇAS DE REPOSIÇÃO/ASSISTÊNCIA PÓS VENDA

• Inspeccione regularmente os dispositivos de segurança para verificar a perfeita funcionalidade do produto ao longo do tempo. Caso sejam encontrados problemas e/ou anomalias de qualquer tipo, não utilize o produto. Contacte na devida oportunidade o Revendedor Autorizado ou o Serviço de Assistência a Clientes da Inglesina.

• Não utilize peças sobressalentes ou acessórios não fornecidos e/ou de toda forma não aprovados pela L'Inglesina Baby.

#### O QUE FAZER EM CASO DE NECESSIDADE DE ASSISTÊNCIA

• Em caso de necessidade de assistência para o produto, contactar imediatamente o revendedor da empresa Inglesina onde foi efetuada a compra e verificando que se tenha a disposição o número de série ("Serial Number") relativo ao produto.

• É função do revendedor contactar a empresa Inglesina para avaliar a modalidade mais idónea de intervenção para o caso e fornecer a respectiva indicação.

• O Serviço de Assistência da empresa Inglesina está à disposição para fornecer todas as informações necessárias, através de solicitação escrita a preencher no formulário específico presente no sítio da internet: [inglesina.com](http://inglesina.com) - secção "Garantia e Assistência."

#### CONSELHOS SOBRE LIMPEZA E MANUTENÇÃO DO PRODUTO

• Não guarde o produto se estiver molhado e não o deixe em ambientes húmidos, pois pode-se formar bolor.

• Mantenha o produto num local seco.

• Proteja o produto dos agentes atmosféricos, água, chuva ou neve; além disso, a exposição contínua ou prolongada ao sol pode causar alterações de cor em muitos materiais.

• Limpe as partes de plástico com um pano húmido ou com um detergente suave; não utilize solventes, amoníaco ou benzina.

• O enchimento interno moldado só pode ser limpo superficialmente com um pano húmido e sabão neutro. Recomenda-se que não o mergulhe em água.

#### CONSELHOS SOBRE LIMPEZA DO REVESTIMENTO EM TECIDO

• Aconselha-se a lavagem do revestimento em separado dos outros artigos.

• Respeite as normas de lavagem do revestimento em tecido, indicadas nas respectivas etiquetas.



Lave à mão em água fria



Não utilize lixívia



Não seque mecanicamente



Seque estendido à sombra



Não passe a ferro



Não lave a seco

Não centrifugar

• Seque perfeitamente o revestimento em tecido, antes utilizá-lo ou guardá-lo.

# INSTRUÇÕES

#### LISTA DE COMPONENTES

##### fig. 1

- A Welcome Pod
- B Cilindro
- C Suporte rígido
- D Saco de transporte

#### INSTRUÇÕES DE UTILIZAÇÃO

**fig. 2** O produto é fornecido já corretamente preparado para a primeira utilização, que prevê:

- o suporte rígido (C) inserido no encaixe traseiro (C1) e sempre corretamente bloqueado debaixo do Pod, graças à bolsa especial (C2).
- o cilindro (B) inserido no encaixe 1 do Pod.

**fig. 3** Uma vez acomodada, a cabeça da criança deverá apoiar na área (A1) do Pod, enquanto que o cilindro (B) deverá ser posicionado por baixo dos seus joelhos.

**fig. 4** Compativelmente com o crescimento da criança, aconselha-se a deslocar o cilindro (B) para a sede 2 no Pod, certificando-se sempre de que a cabeça da criança apoie na área (A1) do Pod e o cilindro esteja posicionado por baixo dos seus joelhos.

Quando colocar o bebé de barriga para baixo para os

exercícios de "Tummy Time", retire o cilindro.

**fig. 5** Para acompanhar a criança durante o crescimento e permitir o movimento fisiológico das pernas, o Welcome Pod pode ser ajustado em comprimento abrindo simplesmente o fecho existente na zona dos pés (A2).

#### MANUTENÇÃO DO PRODUTO

Desmonte o produto apenas para a sua manutenção; **nunca retire nenhum componente quando o produto estiver a ser utilizado.**

**fig. 6** Para facilitar a remoção do revestimento exterior (A3), separe o Pod abrindo o fecho da zona dos pés (A2).

**fig. 7** Retire o cilindro (B).

**fig. 8** Retire o suporte rígido (C) do encaixe traseiro (C1).

**fig. 9** Abra o fecho na parte inferior (A5) e retire o enchimento moldado (A4) libertando o revestimento exterior (A3).

Certifique-se de que o produto está completamente seco antes de prosseguir com as operações de montagem.

**fig. 10** Para remontar o produto, insira primeiro as extremidades do enchimento moldado (A4) no revestimento exterior (A3) com a base plana sempre virada para baixo.

**fig. 11** Coloque o revestimento (A3) no enchimento moldado (A4) fazendo-o aderir corretamente.

**fig. 12** Feche primeiro o fecho na parte inferior (A5) e, em seguida, o da zona dos pés (A2); certifique-se de que ambos os fechos estão completamente fechados antes de concluir a montagem do Pod.

**fig. 13** Insira o suporte rígido (C) no respetivo encaixe (C1), fixe corretamente o velcro e bloqueie-o debaixo do Pod utilizando a bolsa inferior (C2).

Antes de utilizar o produto, configure-o de acordo com a idade da criança.

**Atenção: certifique-se de que voltou a montar o produto corretamente antes de o utilizar.**

Quando o produto não estiver a ser utilizado, guarde-o completamente seco no seu saco de transporte (D).

## ПРЕДУПРЕЖДЕНИЯ



**• ВАЖНО - ВНИМАТЕЛЬНО ПРОЧИТАЙТЕ ИНСТРУКЦИЮ И ХРАНИТЕ ЕЁ ДЛЯ БУДУЩИХ КОНСУЛЬТАЦИЙ. БЕРЕЖНО ХРАНИТЕ ЕЁ ДЛЯ БУДУЩИХ КОНСУЛЬТАЦИЙ. ЕСЛИ ВЫ ПРОИГНОРИРУЕТЕ ЭТИ ИНСТРУКЦИИ, ПОД УГРОЗОЙ МОЖЕТ ОКАЗАТЬСЯ БЕЗОПАСНОСТЬ ВАШЕГО РЕБЁНКА.**

**• ОБЕСПЕЧЕНИЕ БЕЗОПАСНОСТИ МАЛЫША - ВАША ОТВЕТСТВЕННОСТЬ.**

**• ВНИМАНИЕ! НИКОГДА НЕ ОСТАВЛЯЙТЕ МАЛЫША БЕЗ ПРИСМОТРА, ТАК КАК ЭТО МОЖЕТ БЫТЬ ОПАСНО. БУДЬТЕ ПРЕДЕЛЬНО ВНИМАТЕЛЬНЫ ПРИ ИСПОЛЬЗОВАНИИ ИЗДЕЛИЯ.**

• Данное изделие предназначено для детей возрастом от рождения до 8 месяцев.

• **От рождения и приблизительно до 9 недель** или до тех пор, пока ваш ребенок не сможет самостоятельно сидеть, поворачиваться и опираться на руки или стоять на коленях, данное изделие подходит для сна под присмотром.

• **От рождения до 8 месяцев** малыша изделие можно использовать для игр, ласк и упражнений, подготавливающих ребенка к когнитивному и двигательному развитию ("**Bonding Time**" / "**Tummy Time**").

• Рекомендуется проконсультироваться с врачом, прежде чем использовать данное изделие, если дети не доношены, рождены ранее 37 недель беременности или имеют проблемы со здоровьем.

• Данное изделие должно использоваться только для одного ребёнка.

• Это изделие предназначено для использования в домашней среде.

**• ВНИМАНИЕ, НИКОГДА НЕ ОСТАВЛЯЙТЕ МАЛЫША БЕЗ ПРИСМОТРА.**

**• ОПАСНОСТЬ ПАДЕНИЯ:** ИЗ-ЗА ДВИЖЕНИЙ РЕБЕНКА ВОЗМОЖНО ПЕРЕМЕЩЕНИЕ ИЗДЕЛИЯ. НЕ СТАВЬТЕ ИЗДЕЛИЕ НА СТОЛЫ, СТОЙКИ, СТУПЕНИ, ПРИПОДНЯТЫЕ ПОВЕРХНОСТИ И ВБЛИЗИ ОТ ЛЕСТНИЦ.

**• ОПАСНОСТЬ ПАДЕНИЯ:** НЕ ИСПОЛЬЗУЙТЕ ДЛЯ ПЕРЕНОСКИ ИЛИ ПЕРЕМЕЩЕНИЯ РЕБЕНКА. ИЗВЛЕКИТЕ РЕБЕНКА ПЕРЕД ПЕРЕМЕЩЕНИЕМ ИЗДЕЛИЯ.

**• ОПАСНОСТЬ УДУШЕНИЯ:** ИЗДЕЛИЕ МОЖЕТ ОПРОКИНУТЬСЯ НА МЯГКИХ ПОВЕРХНОСТЯХ И СПРОВОЦИРОВАТЬ УДУШЕНИЕ РЕБЕНКА. ЗАПРЕЩАЕТСЯ СТАВИТЬ ИЗДЕЛИЕ НА КРОВАТИ ДЛЯ ВЗРОСЛЫХ, ДИВАНЫ ИЛИ ДРУГИЕ МЯГКИЕ ПОВЕРХНОСТИ.

**• ОПАСНОСТЬ УДУШЕНИЯ:** ВСЕГДА ПРОВЕРЯЙТЕ, ЧТОБЫ ВОКРУГ ЛИЦА РЕБЕНКА БЫЛО ДОСТАТОЧНО МЕСТА И НИЧЕГО НЕ ПРЕПЯТСТВОВАЛО ПРОХОЖДЕНИЮ ПОТОКА ВОЗДУХА. ЧТОБЫ ИЗБЕЖАТЬ ВОЗМОЖНЫХ РИСКОВ УДУШЕНИЯ ИЛИ ЗАСТРЕВАНИЯ, НЕ ДОБАВЛЯЙТЕ К ИЗДЕЛИЮ

**ЗАВЯЗКИ, ШНУРКИ ИЛИ РЕМНИ. НЕ ОСТАВЛЯЙТЕ МЯГКИЕ ПРЕДМЕТЫ, ПЛЮШЕВЫЕ ИГРУШКИ, БАМПЕРЫ И ПОДУШКИ В МЕСТЕ, ГДЕ СПИТ РЕБЕНОК, ПОСКОЛЬКУ ОНИ МОГУТ ПРЕДСТАВЛЯТЬ ОПАСНОСТЬ.**

**• ОПАСНОСТЬ УДУШЕНИЯ: НЕ ДОБАВЛЯЙТЕ НИКАКИХ ДРУГИХ МАТРАСОВ, ПОДУШЕК, ОДЕЯЛ ИЛИ ДОПОЛНИТЕЛЬНЫХ МЯГКИХ НАПОЛНИТЕЛЕЙ ПОД ИЛИ РЯДОМ С РЕБЕНКОМ.**

- Используйте это изделие только на горизонтальной, устойчивой и сухой поверхности.
- Используйте изделие только в безопасной для ребенка среде и под присмотром взрослого.
- Это изделие не является заменой для сертифицированной удерживающей системы для перевозки детей в автомобиле.
- Не используйте изделие в качестве пеленального столика, устройства для купания, шезлонга, подушки для коляски, подушки для кормления грудью.
- Не забывайте о том, что открытое пламя и другие источники тепла как, например, радиаторы, камины, электрические и газовые печи, представляют собой источник опасности. Не оставляйте изделие рядом с ними.
- Убедитесь в том, что возможные источники опасности (кабели, электрические провода и т.п.) находятся вне досягаемости ребёнка.
- Не позволяйте другим детям или животным играть без присмотра около изделия или взбираться на него.
- Если вы не используете изделие, сложите его и поставьте в недоступное для детей место. Это изделие не игрушка! Не разрешать ребенку играть с этим изделием.

### БЕЗОПАСНОСТЬ

- Ради безопасности вашего ребёнка снимите и удалите все полиэтиленовые мешки и другие элементы упаковки или же уберите их в недоступное для детей место. Только после этого можно начать пользоваться изделием.
- Транспортировочный чехол с ручкой может быть повторно использован для хранения изделия, когда оно не используется, или для транспортировки изделия. Перед использованием снимите транспортировочный чехол и храните в недоступном для младенцев и детей месте.
- Только взрослые могут выполнять операции по монтажу, демонтажу или регулировке. Убедитесь в том, что все те, кто пользуется изделием (няньки, бабушки, дедушки и т. д.), знают, как правильно с ним обращаться.
- Изделие должно использоваться взрослым человеком, который ознакомился с содержанием данного руководства и предупреждениями по технике безопасности.
- Перед каждым использованием убедитесь, что все элементы изделия правильно собраны в соответствии с информацией, содержащейся в данных инструкциях.
- нельзя пользоваться изделие, если в ней есть поломки, повреждения или отсутствуют какие-либо детали.

• Не используйте запасные части и аксессуары, если они не одобрены фирмой Inglesina Baby или поставляются другими производителями.

### 0-9 НЕДЕЛЬ ИСПОЛЬЗОВАНИЕ В КАЧЕСТВЕ ЭРГОНОМИЧЕСКОЙ ПОДУШКИ

- Изделие можно использовать для сна ребенка под присмотром взрослого, осознающего опасности, которые могут возникнуть при использовании изделия в целях, которые не предусмотрены в инструкции.
- Следует прекратить использовать продукт в качестве эргономической подушки для сна при следующих условиях:
  - когда ваш ребенок начнет садиться самостоятельно, опираться на руки или вставать на колени;
  - когда голова ребенка достигнет верхнего края изделия.
- Изделие может использоваться только внутри люльки, кроватки или бокса, при этом опорная поверхность должна быть плоской, устойчивой и горизонтальной.
- **ВНИМАНИЕ:** Во время размещения изделия внутри люльки, бокса и кроватки следует убедиться, что там достаточно места, чтобы комфортно разместить изделие.
- **ВНИМАНИЕ:** Во время размещения изделия внутри люльки, бокса и кроватки всегда следите за тем, чтобы расстояние между изделием и верхней частью защитных барьеров составляло не менее 200 мм.
- **Опасность удушья: ЗАПРЕЩЕНО** использовать это изделие в кровати для взрослых или во время совместного сна.
- Не используйте изделие внутри прогулочной коляски.

### РЕКОМЕНДАЦИИ ПО ИСПОЛЬЗОВАНИЮ

- Всегда укладывайте ребенка спать на спине. Изделие разработано с плоским и жестким основанием, которое способствует правильному положению тела новорожденного. Никогда не позволяйте ребенку спать на животе или боку.
- Не накрывайте лицо или голову вашего ребенка, пока он спит, уберите мягкие предметы, подушки и игрушки из изделия.
- Следите за тем, чтобы ребенку не было очень жарко. Родители или лица, присматривающие за ребенком, должны следить за наличием у ребенка признаков перегрева.
- Температура в помещении, в котором спит новорожденный, должна быть около 20°C при влажности 50/60%.

### ИСПОЛЬЗОВАНИЕ В 0-8 МЕСЯЦЕВ BONDING TIME/TUMMY TIME

- От рождения до 8 месяцев изделие можно использовать для игр, ласк и упражнений, подготавливающих ребенка к когнитивному и двигательному развитию.
- Используйте изделие на ровной, не приподнятой, устойчивой поверхности, такой как пол или ковер.
- **ВНИМАНИЕ! Опасность падения:** из-за движений ребенка возможно перемещение изделия. Не ставьте изделие на столы, стойки, ступени, приподнятые поверхности и вблизи от лестниц.
- **ВНИМАНИЕ: опасность травмирования/застревания!** Не располагайте изделие вблизи мебели или других предметов.
- **ОПАСНОСТЬ УДУШЕНИЯ:** Изделие может опрокинуться на мягких поверхностях и спровоцировать удушье ребенка. **ЗАПРЕЩАЕТСЯ** ставить изделие на кровати для взрослых, диваны или другие мягкие поверхности.

## РЕКОМЕНДАЦИИ ПО ИСПОЛЬЗОВАНИЮ TUMMY TIME

- Когда вы размещаете ребенка на животе, рекомендуется:
  - Всегда быть рядом и следить за тем, чтобы ребенок был бодрствующим, внимательным и удобно размещенным, наблюдая за его поведением.
  - Извлечь цилиндр.
  - Стимулировать сенсорные способности ребенка через слух и прикосновения, через белый шум, песни и легкий массаж спины.
- Не выполняйте упражнения “Tummy Time” сразу после кормления или во время рефлюкса.

## ОБЫЧНАЯ ГАРАНТИЯ ПРОИЗВОДИТЕЛЯ

- Гарантийный срок на продукцию торговой марки Inglesina составляет 12 (двенадцать) месяцев с даты приобретения товара. Гарантия действует только при наличии кассового чека, содержащего дату покупки.
- Под гарантией понимается замена или бесплатный ремонт деталей, признанных браком производства.
- Гарантийные обязательства не распространяются на те детали, причиной неисправности которых являются неаккуратность или небрежность эксплуатации, естественный износ (например, колес), нарушение рекомендаций пользования, несоблюдение предписаний инструкции, относящихся к сборке товара, а также наличие других обстоятельств, не связанных с производственными дефектами.
- По истечении гарантийного срока производитель гарантирует осуществление сервисного обслуживания своей продукции в течение 3-х лет с даты покупки, по окончании данного периода возможность технического вмешательства будет рассматриваться отдельно для каждого случая.
- Гарантийный срок на продукцию, приобретенную на территории РФ - 12 месяцев.  
Срок службы - 3 года.

## ЗАПЧАСТИ / ПОСЛЕПРОДАЖНОЕ ОБСЛУЖИВАНИЕ

- Регулярно контролируйте предохранительные устройства изделия. Это будет гарантировать их функциональность на длительный срок. Не используйте изделие в том случае, если обнаружите на нём проблемы и/или аномалии любого происхождения. Своевременно обращайтесь за помощью в авторизованные магазины или в сервисные центры клиентов Inglesina.
- Не используйте запасные части и аксессуары, если они не одобрены фирмой Inglesina Baby или поставляются другими производителями.

## ЧТО ДЕЛАТЬ ПРИ НЕОБХОДИМОСТИ СЕРВИСНОГО ОБСЛУЖИВАНИЯ

- При необходимости сервисного обслуживания для изделия, связаться, не откладывая, с Продавцом продукции Inglesina, у которого изделие было куплено, сообщив “Паспортный номер” изделия, на которое подаётся заявка.
- В обязанности Продавца входит связаться с компанией Inglesina для оценки наиболее правильного способа выполнения ремонта для каждого случая, а затем предоставить последующие указания.
- Служба Технической поддержки компании Inglesina, в любом случае, находится в вашем полном распоряжении для предоставления всей необходимой информации, с заполнением письменного запроса на специальном бланке, который находится на сайте: [inglesina.com](http://inglesina.com) - раздел Гарантия и Техническая поддержка.

## РЕКОМЕНДАЦИИ ПО УХОДУ И ОБСЛУЖИВАНИЮ ИЗДЕЛИЯ

- Складывайте изделие только после того, как оно полностью просохло. Если вы оставите изделие во влажном помещении, то на нём может образоваться плесень.
- Храните изделие в сухом помещении.
- Укройте изделие от атмосферных факторов, воды, дождя и снега. Постоянное или продолжительное нахождение изделия под воздействием солнечных лучей может изменить цвет его некоторых материалов.
- Протрите влажной ветошью пластмассовые детали изделия. Можно использовать нейтральное моющее средство, но ни в коем случае не растворители, аммиак или бензин.
- Фигурную мягкую вкладку следует очищать только поверхностно с помощью нейтрального моющего средства и влажной салфетки. Не погружайте фигурную мягкую вкладку в воду.

## РЕКОМЕНДАЦИИ ПО УХОДУ ЗА ТЕКСТИЛЬНЫМ МАТЕРИАЛОМ

- Рекомендуется стирать съёмную обшивку отдельно от других вещей.
- При стирке текстильной обшивки соблюдайте правила, указанные на специальных этикетках.



Стирайте вручную в холодной воде



Не применяйте отбеливателей



Не отжимайте в центрифуге



Сушить на горизонтальной поверхности в тени



Не утюжьте



Не сдавайте в химчистку

Не отжимать в стиральной машине

- Перед тем как использовать или сложить изделие, подождите пока оно полностью не высохнет.



# ИНСТРУКЦИИ

## СПИСОК КОМПОНЕНТОВ

### рис. 1

- A Welcome Pod
- B Цилиндр
- C Жесткое основание
- D Транспортировочный чехол

## ИНСТРУКЦИИ ПО ИСПОЛЬЗОВАНИЮ

**рис. 2** Изделие поставляется уже правильно подготовленным к первому использованию, а именно:

- жесткое основание (C) вставлено в специальный отсек сзади (C1) и правильно зафиксировано под Welcome Pod благодаря специальному карману (C2).
- цилиндр (B) вставлен в отсек 1 кровати-гнезда Pod.

**рис. 3** Голова уложенного ребенка должна лежать в области (A1) Pod, а цилиндр (B) должен находиться под коленями.

**рис. 4** По мере роста ребенка рекомендуется переместить цилиндр (B) в гнездо 2 на Pod, при этом необходимо следить, чтобы голова ребенка опиралась на область (A1) Pod, а цилиндр находился под коленями новорожденного.

Во время размещения ребенка на животе для упражнений "Tummy Time" следует извлечь цилиндр.

**рис. 5** Чтобы адаптировать кровать-гнездо к возрасту ребенка и обеспечить возможность физиологического движения ног, Welcome Pod можно отрегулировать по длине, просто расстегнув застежку-молнию в области ног (A2).

## УХОД ЗА ИЗДЕЛИЕМ

Разбирать изделие следует исключительно в целях ухода

за ним. **Никогда не снимайте какие-либо компоненты, когда продукт используется.**

**рис. 6** Чтобы облегчить снятие наружной подкладки (A3), отсоедините Welcome Pod, расстегнув застежку-молнию снизу (A2).

**рис. 7** Извлеките цилиндр (B).

**рис. 8** Извлеките жесткое основание (C) из заднего отсека (C1).

**рис. 9** Расстегните молнию на основании (A5) и извлеките фигурную мягкую вставку (A4) из чехла (A3). Убедитесь, что изделие полностью сухое, прежде чем приступать к сборке.

**рис. 10** Чтобы собрать изделие, сначала вставьте концы фигурной мягкой вкладки (A4) в чехол (A3) так, чтобы плоское основание вкладки оказалось внизу.

**рис. 11** Натяните чехол (A3) на фигурную мягкую вкладку (A4) так, чтобы он правильно прилегал к ней.

**рис. 12** Сначала застегните застежку-молнию на основании (A5), а затем застежку-молнию в области ног (A2). Убедитесь, что обе застежки-молнии полностью застегнуты, прежде чем завершать сборку Welcome Pod.

**рис. 13** Вставьте жесткое основание (C) в соответствующий отсек (C1), правильно закрепите текстильную застежку-липучку и закрепите ее под Welcome Pod, используя нижний карман (C2).

Прежде чем использовать изделие, отрегулируйте его в соответствии с возрастом вашего ребенка.

**Внимание: убедитесь, что вы правильно собрали изделие перед его использованием.**

Когда изделие не используется, храните его полностью сухим в транспортировочном чехле (D).

# OSTRZEŻENIA



**• WAŻNE - PRZECZYTAĆ UWAŻNIE I ZACHOWAĆ W RAZIE POTRZEBY UŻYCIA W PRZYSZŁOŚCI. NIEPRZESTRZEGANIE NINIEJSZYCH INSTRUKCJI MOŻE OGRANICZYĆ BEZPIECZEŃSTWO DZIECKA.**

**• JESTEŚCIE ODPOWIEDZIALNI ZA BEZPIECZEŃSTWO WASZEGO DZIECKA.**

**• UWAGA! NIGDY NIE ZOSTAWIAĆ DZIECKA BEZ OPIEKI: MOŻE TO BYĆ NIEBEZPIECZNE. ZWRÓCIĆ MAKSYMALNĄ UWAGĘ PODCZAS UŻYWANIA PRODUKTU.**

• Produkt ten przeznaczony jest dla dzieci od urodzenia do 8 miesięcy.

• **Od narodzin do około 9 tygodni życia** lub do momentu, gdy dziecko nie jest jeszcze w stanie samodzielnie siedzieć, obracać się i podnosić na rączkach bądź kolanach, ten produkt jest odpowiedni podczas monitorowanego snu.

• **Od narodzin do 8 miesięcy życia dziecka** produkt może służyć podczas zabawy, przytulania czy wykonywania pierwszych ćwiczeń dziecka mających na celu rozwój funkcji poznawczych i motorycznych ("**Bonding Time**" / "**Tummy Time**").

• W przypadku wcześniaków, urodzonych przed 37 tygodniem ciąży lub w przypadku dzieci z problemami zdrowotnymi przed użyciem niniejszego produktu należy skonsultować się z lekarzem.

• Z produktu tego powinno korzystać wyłącznie jedno dziecko.

• Ten produkt przeznaczony jest do użytku domowego.

**• UWAGA, NIGDY NIE ZOSTAWIAĆ DZIECKA BEZ OPIEKI.**

**• N I E B E Z P I E C Z E Ń S T W O UPADKU: RUCHY DZIECKA MOGĄ**

SPOWODOWAĆ PRZESUNIĘCIE PRODUKTU. NIE UMIESZCZAĆ GO NIGDY NA STOŁACH, BIURKACH, STOPNIACH, POWIERZCHNIACH PODWYŻSZONYCH LUB W POBLIŻU SCHODÓW.

• **NIEBEZPIECZEŃSTWO UPADKU:** NIE UŻYWAĆ DO PRZENOSZENIA LUB PRZESUWANIA DZIECKA. PRZED PRZENIESIENIEM PRODUKTU NALEŻY WYJĄĆ Z NIEGO DZIECKO.

• **NIEBEZPIECZEŃSTWO UDUSZENIA SIĘ:** PRODUKT MOŻE PRZEWRÓCIĆ SIĘ NA MIĘKKĄ STRONĘ I UDUSIĆ DZIECKO. NIGDY NIE KŁAŚĆ PRODUKTU NA ŁÓŻKU DLA DOROSŁYCH, SOFIE CZY INNEJ MIĘKKIEJ POWIERZCHNI.

• **NIEBEZPIECZEŃSTWO UDUSZENIA SIĘ:** ZAWSZE NALEŻY SPRAWDZAĆ, CZY WOKÓŁ GŁOWY DZIECKA JEST WYSTARCZAJĄCO DUŻO MIEJSCA, ABY NIE DOPUŚCIĆ DO ODCIĘCIA DOPŁYWU POWIETRZA. ABY UNIKNĄĆ RYZYKA UDUSZENIA LUB SKRĘPOWANIA, NIE NALEŻY DODAWAĆ DO PRODUKTU WSTAŻEK, SZNURKÓW LUB PASKÓW. NA PRODUKCIE NIE NALEŻY POZOSTAWIAĆ MIĘKKICH PRZEDMIOTÓW, ZABAWEK PLUSZOWYCH, OCHRANIACZY DO ŁÓŻECZKA I WKŁADEK, PONIEWAŻ MOGĄ BYĆ ONE NIEBEZPIECZNE.

• **NIEBEZPIECZEŃSTWO UDUSZENIA SIĘ:** NIE NALEŻY UMIESZCZAĆ INNYCH MATERACY, PODUSZEK, KOCÓW LUB DODATKOWYCH PIANEK POD DZIECKIEM LUB OBOK NIEGO.

- Kłaść wyłącznie na poziomej, stabilnej i suchej powierzchni.
- Używać tylko w otoczeniu bezpiecznym dla dziecka i pod nadzorem osoby dorosłej.
- Produkt ten nie zastępuje posiadającego homologację systemu mocowania fotelików samochodowych dla dzieci.
- Nie stosować jako: przewijak, sprzęt do kąpielii, leżaczek, wkładka do wózka, poduszka do karmienia.
- Należy być świadomym zagrożeń wynikających z obecności swobodnych płomieni lub innych źródeł ciepła takich, jak grzejniki, kominki, piece elektryczne i gazowe, itp.; nie zostawiać produktu w pobliżu takich źródeł ciepła.
- Upewnić się, że wszystkie możliwe źródła zagrożenia (na przykład: kable, sznury elektryczne, itp.) są trzymane poza zasięgiem dziecka.
- Nie pozwalać innym dzieciom lub zwierzętom bawić się bez nadzoru w pobliżu wózka lub wspinać się po nim.
- Nieużywany produkt musi być umieszczony daleko od dzieci. Nie może być używany jako zabawka! Nie pozwalać dziecku bawić się tym produktem.

#### BEZPIECZEŃSTWO

- Dla bezpieczeństwa Waszego dziecka, przed zastosowaniem produktu, zdjąć i usunąć wszystkie plastikowe woreczki i elementy wchodzące w skład opakowania i zawsze trzymać je poza zasięgiem niemowląt i dzieci.
- Opakowanie z uchwytem można wykorzystać do przechowywania produktu, gdy nie jest on używany, lub do jego transportu. Przed użyciem należy usunąć opakowanie i przechowywać je w miejscu niedostępnym dla niemowląt i dzieci.
- Czynności montażu, demontażu i regulacji muszą być wykonywane wyłącznie przez osoby dorosłe. Upewnić się, czy osoby używające produkt (opiekunki, dziadkowie itp.) znają jego poprawne działanie.
- Produkt może być używany przez osobę dorosłą, która zapoznała się z treścią niniejszej instrukcji oraz z ostrzeżeniami dotyczącymi bezpieczeństwa.
- Przed każdorazowym użyciem należy upewnić się, że wszystkie elementy produktu zostały prawidłowo zmontowane zgodnie z informacjami zawartymi w niniejszej instrukcji.
- Nie używaj produktu, zauważa się elementy pęknięte, uszkodzone lub ich brak.
- Nie używać części wymiennych lub akcesoriów niedostarczonych i/lub niezatwierdzonych przez Inglesina Baby.

#### ZASTOSOWANIE W PRZEDZIALE WIEKOWYM 0 - 9 TYGODNI WKŁADKA DO SPANIA

- Produkt może być używany do spania, zawsze pod nadzorem osoby dorosłej, która jest świadoma zagrożeń wynikających z używania produktu w sposób niezgodny z instrukcją.
- Zaprzestać stosowania produktu jako wkładki do spania, gdy dziecko:
  - zaczyna samodzielnie siedzieć, przewracać się i podnosić na rączkach lub kolanach;
  - głową sięga do górnej części produktu.
- Produkt może być używany tylko wewnątrz kołyski, łóżeczka lub kojca, po upewnieniu się, że powierzchnia podparcia jest płaska, stabilna i pozioma.
- **UWAGA:** W przypadku umieszczania produktu w kołysce, kojcu lub łóżeczku należy upewnić się, że jest wystarczająco dużo miejsca, aby produkt mógł się tam swobodnie zmieścić.
- **UWAGA:** W przypadku umieszczania produktu w kołysce, kojcu lub łóżeczku należy zawsze upewnić się, że zachowana jest odległość co najmniej 200 mm pomiędzy produktem a górną częścią barierek ochronnych.



- **Niebezpieczeństwo uduszenia się:** **NIGDY** nie używać tego produktu w łóżku dla dorosłych lub gdy dziecko dzieli łóżko z rodzicami.
- Nie należy używać produktu wewnątrz wózka dziecięcego.

### ZALECENIA UŻYTKOWANIA

- Zawsze kłaść dziecko do spania na plecach. Nasz produkt został zaprojektowany z płaską, sztywną wkładką, która zapewnia niemowlęciu prawidłową pozycję ciała. Nigdy nie pozwalaj dziecku spać na brzuchu lub na boku.
  - Nie zasłaniać twarzy ani głowy śpiącego dziecka, usunąć z produktu miękkie przedmioty, poduszki i zabawki.
  - Nie dopuszczaj do przegrzania dziecka. Rodzice i opiekunowie powinni sprawdzać, czy dziecku nie jest zbyt ciepło.
- Temperatura pomieszczenia, w którym śpi dziecko, powinna wynosić około 20°C, a wilgotność 50 - 60%.

### ZASTOSOWANIE W PRZEDZIALE WIEKOWYM 0 - 8 MIESIĘCY BONDING TIME/TUMMY TIME

- Od narodzin do 8 miesięcy życia produkt może służyć podczas zabawy, przytulania czy wykonywania pierwszych ćwiczeń dziecka mających na celu rozwój funkcji poznawczych i motorycznych.
- Produkt należy stosować na płaskiej, równej i stabilnej powierzchni, takiej jak podłoga lub dywan.
- **UWAGA! Niebezpieczeństwo upadku:** ruchy dziecka mogą spowodować przesunięcie produktu. Nie umieszczać go nigdy na stołach, biurkach, stopniach, powierzchniach podwyższonych lub w pobliżu schodów.
- **UWAGA: niebezpieczeństwo zranienia/uwięzienia!** Nie umieszczać produktu w pobliżu mebli lub innych przedmiotów.
- **NIEBEZPIECZEŃSTWO UDUSZENIA SIĘ:** Produkt może przewrócić się na miękką stronę i udusić dziecko. **NIGDY** nie kłaść produktu na łóżku dla dorosłych, sofie czy innej miękkiej powierzchni.

### ZALECENIA UŻYTKOWANIA - TUMMY TIME

- Podczas kładzenia dziecka na brzuchu zaleca się, by:
  - Być zawsze obecnym i upewnić się, że dziecko nie śpi, jest czujne i spokojne, obserwując jego zachowanie.
  - Wyjąć wałek.
  - Stymulować rozwój zmysłów dziecka, zapewniając mu doznania słuchowe i dotykowe w postaci delikatnych dźwięków, piosenek i lekkiego masowania pleców.
- Nie wykonywać ćwiczeń „Tummy Time” bezpośrednio po karmieniu lub w sytuacji, gdy dziecko cierpi na refluks.

### TRADYCYJNA GWARANCJA KLIENTA

- Inglesina Baby S.p.A. gwarantuje, że niniejszy artykuł został zaprojektowany i wykonany zgodnie z ogólnymi normami/przepisami produktu, jakości i bezpieczeństwa obowiązującymi obecnie we Wspólnocie Europejskiej oraz Krajach komercjalizacji.
- Inglesina Baby S.p.A. gwarantuje, że w trakcie i po zakończeniu procesu produkcyjnego dany produkt został poddany wielu kontrolom jakości. Inglesina Baby S.p.A. gwarantuje, że w chwili zakupu u Autoryzowanego Sprzedawcy dany artykuł nie przedstawiał wad montażowych lub produkcyjnych.
- Niniejsza gwarancja nie unieważnia praw udzielanych konsumentowi przez obowiązujące przepisy krajowe, które mogą być różne w zależności od kraju, w którym produkt został zakupiony i które, w przypadku konfliktu, są priorytetowe w stosunku do treści niniejszej gwarancji.
- Gdyby w momencie zakupu lub podczas normalnego

użytkowania w produkcie zauważono wady materiałowe i/lub produkcyjne, zgodnie z opisem w odpowiedniej instrukcji, firma Inglesina Baby S.p.A. uznaje ważność warunków gwarancji przez okres 24 miesięcy od daty zakupu produktu.

- Gwarancja obowiązuje wyłącznie w kraju, w którym produkt został zakupiony, o ile zakupu dokonano u autoryzowanego sprzedawcy.
- Gwarancja obowiązuje w przypadku pierwszego właściciela zakupionego artykułu.
- Gwarancja obejmuje darmową wymianę lub naprawę części, które okazały się uszkodzone z powodu wad produkcyjnych. Inglesina Baby S.p.A. zastrzega sobie prawo decydowania, według własnego uznania, czy podczas gwarancji produkt powinien zostać naprawiony czy wymieniony.
- Aby skorzystać z gwarancji, należy podać numer seryjny produktu i kopię paragonu wydanego podczas zakupu produktu, upewniając się, że wyraźnie widoczna jest na nim data nabycia produktu.
- Niniejsze warunki gwarancji tracą ważność, gdy:
  - produktu używano niezgodnie z przeznaczeniem wyraźnie wskazanym w odpowiedniej instrukcji obsługi.
  - produktu używano w sposób niezgodny z przewidzianym w odpowiedniej instrukcji obsługi.
  - produkt poddano naprawom w nieautoryzowanych i niezrzeszonych punktach serwisowych,
  - produkt poddano nieupoważnionym wyraźnie przez producenta zmianom i/lub naruszeniu jego integralności zarówno konstrukcyjną jak i włókienniczą; ewentualne zmiany w produktach zwalniają spółkę Inglesina Baby S.p.A. z wszelkiej odpowiedzialności,
  - wada spowodowana jest zaniedbaniami lub niedopatrzaniem w użytkowaniu (np. gwałtowne zderzenia części konstrukcyjnej, narażenie na agresywne substancje chemiczne itd.),
  - produkt nosi ślady normalnego zużycia (np. kółka, części ruchome, materiał) spowodowane przewidzianym codziennym przedłużonym i ciągłym zastosowaniem,
  - produkt został uszkodzony, nawet przypadkowo, przez samego właściciela lub osoby trzecie (na przykład podczas podróży samolotem lub innymi środkami transportu jako bagaż).
  - produkt wysłano do sprzedawcy w celu rozpatrzenia gwarancji bez oryginalnego paragonu i/lub numeru seryjnego bądź bez wyraźnie widocznej na paragonie daty zakupu i/lub numeru seryjnego.
- Ewentualne szkody spowodowane użytkowaniem akcesoriów niedostarczonych i/lub niezatwierdzonych przez spółkę Inglesina Baby nie są objęte naszą gwarancją.
- Inglesina Baby S.p.A. zrzeka się wszelkiej odpowiedzialności za uszkodzenia mienia lub obrażenia osób wynikające z niewłaściwego i/lub nieprawidłowego użycia wyrobów.
- Po upływie okresu gwarancyjnego, spółka gwarantuje serwisowanie własnych produktów w ciągu maksymalnie czterech (4) lat od daty wprowadzenia ich na rynek, po upływie których oceniana zostanie możliwość interwencji przypadek po przypadku.

### CZĘŚCI ZAMIENNE / SERWIS POSPRZEDAŹNY

- Aby zapewnić doskonałe i długotrwałe funkcjonowanie produktu należy regularnie sprawdzać jego systemy bezpieczeństwa. W przypadku pojawienia się jakiegokolwiek problemu i/lub anomalii, zabrania się jego stosowania. Należy się natychmiast skontaktować z Autoryzowanym Sprzedawcą lub Serwisem Klientów Inglesina.
- Nie używać części wymiennych lub akcesoriów niedostarczonych i/lub niezatwierdzonych przez Inglesina Baby.

## CO ZROBIĆ, GDY KONIECZNE JEST SERWISOWANIE

- W razie konieczności serwisowania produktu należy natychmiast skontaktować się ze Sprzedawcą produktów Inglesina, u którego dokonano zakupu upewniając się, że posiada się "Serial Number" (numer seryjny) produktu będącego przedmiotem zgłoszenia.
- Zadaniem Sprzedawcy jest skontaktowanie się ze spółką Inglesina, aby ocenić jak najodpowiedniejszy sposób interwencji przypadek po przypadku i udzielić dalszych wskazówek.
- Serwis Obsługi spółki Inglesina udziela również wszystkich koniecznych informacji po przedłożeniu pisemnego zgłoszenia wypełnianego na odpowiednim formularzu znajdującym się na stronie internetowej: [inglesina.com](http://inglesina.com) w części Gwarancja i Serwis.

## ZALECANIA DO CZYSZCZENIA I KONSERWACJI PRODUKTU

- Nie odkładać produktu, jeżeli jest jeszcze mokry i nie zostawić go w wilgotnych pomieszczeniach, ponieważ mogłaby powstać pleśń.
- Przechowywać produkt w suchym miejscu.
- Chronić produkt przed czynnikami atmosferycznymi, wodą, deszczem lub śniegiem; ponadto długotrwałe wystawienie na słońce może spowodować zmianę koloru wielu materiałów.
- Czyścić plastikowe części wilgotną ściereczką lub lekkim detergentem; nie używać rozpuszczalników, amoniaku lub benzyny.

- Wyprofilowaną piankę wewnętrzną można czyścić tylko powierzchownie za pomocą wilgotnej szmatki i łagodnego mydła. Nie zaleca się zamaczania w wodzie.

## ZALECENIA DOTYCZĄCE CZYSZCZENIA POKRYCIA Z TKANINY

- Zalecamy prać pokrycie oddzielnie od innych artykułów.
- Przestrzegać wskazówek dotyczących prania pokrycia z tkaniny przedstawionych na odpowiednich etykietkach.



Prać ręcznie w zimnej wodzie



Nie wybielać



Nie suszyć mechanicznie



Suszyć na płasko w cieniu



Nie prasować



Nie prać na sucho

Nie odwirowywać

- Przed użyciem lub przed odstawieniem dokładnie wysuszyć pokrycie z tkaniny.

# INSTRUKCJE

## SPIS KOMPONENTÓW

### rys. 1

- A** Welcome Pod
- B** Wałek
- C** Wkładka sztywna
- D** Torba do transportu

## INSTRUKCJA OBSŁUGI

**rys. 2** Produkt ten jest dostarczany już w wersji gotowej do pierwszego użycia, czyli wraz z następującymi elementami:

- wkładka sztywna (**C**) wkładana na spód (**C1**) i prawidłowo zakładana pod elementem Pod w specjalnej kieszeni (**C2**).
- wałek (**B**) umieszczony w gnieździe **1** na elemencie Pod.

**rys. 3** Po ułożeniu dziecka jego główka powinna opierać się o obszar (**A1**) elementu Pod, a wałek (**B**) będzie musiał znajdować się pod jego kolanami.

**rys. 4** W miarę jak dziecko rośnie zaleca się przesuwać wałek (**B**) w gnieździe **2** na elemencie Welcome Pod, upewniając się zawsze, czy główka dziecka jest oparta o obszar (**A1**) Pod i czy wałek znajduje się pod kolanami dziecka.

Przed ułożeniem dziecka na brzuchu w celu wykonywania ćwiczeń „Tummy Time” należy wyjąć wałek.

**rys. 5** Aby zapewnić dziecku komfort w miarę jego wzrostu i umożliwić swobodne poruszanie nóżkami, Welcome Pod można regulować na długość, rozsuwając po prostu zamek znajdujący się w okolicach stóp (**A2**).

## PIELĘGNACJA PRODUKTU

Produkt można rozkładać na części tylko i wyłącznie w celach pielęgnacyjnych; **nigdy nie należy usuwać jakiegokolwiek elementu, gdy produkt jest w użyciu.**

**rys. 6** Aby ułatwić zdjęcie pokrowca zewnętrznego (**A3**), należy oddzielić Pod, rozsuwając zamek w okolicach stóp (**A2**).

**rys. 7** Wyjąć wałek (**B**).

**rys. 8** Wyjąć wkładkę sztywną (**C**) ze spodu (**C1**).

**rys. 9** Rozsunąć zamek do końca (**A5**) i wyjąć wyprofilowaną piankę (**A4**), zdejmując pokrowiec zewnętrzny (**A3**).

Przed ponownym złożeniem należy upewnić się, że produkt jest całkowicie suchy.

**rys. 10** Aby ponownie złożyć produkt, należy najpierw włożyć końce wyprofilowanej pianki (**A4**) do pokrowca zewnętrznego (**A3**), przy czym płaska podstawa powinna być zawsze odwrócona w dół.

**rys. 11** Złożyć pokrowiec (**A3**) na wyprofilowanej piance (**A4**), upewniając się, że prawidłowo przylega do pianki.

**rys. 12** Najpierw zasuwać zamek u dołu (**A5**), a następnie zamek w okolicach stóp (**A2**); zanim zakończone zostanie składanie elementu Pod, należy się upewnić, że oba zamki są całkowicie zamknięte.

**rys. 13** Włożyć wkładkę sztywną (**C**) do odpowiedniego gniazda (**C1**), zapinając prawidłowo rzep i zabezpieczyć go pod elementem Pod używając w tym celu dolnej kieszeni (**C2**).

Przed użyciem produktu należy go dopasować odpowiednio do wieku dziecka.

**Uwaga: przed użyciem produktu należy upewnić się, że został on prawidłowo złożony.**

Gdy produkt nie jest używany, należy przechowywać go w suchej torbie do transportu (**D**).

# ΠΡΟΕΙΔΟΠΟΙΗΣΕΙΣ



• **ΣΗΜΑΝΤΙΚΟ - ΔΙΑΒΑΣΤΕ ΠΡΟΣΕΚΤΙΚΑ ΚΑΙ ΦΥΛΑΞΤΕ ΓΙΑ ΜΕΛΛΟΝΤΙΚΗ**

**ΑΝΑΦΟΡΑ.**

**ΑΝ ΔΕΝ ΘΗΡΕΙΤΕ ΜΕ ΠΡΟΣΟΧΗ ΤΙΣ ΠΑΡΟΥΣΕΣ ΟΔΗΓΙΕΣ, ΜΠΟΡΕΙ ΝΑ ΤΘΕΙ ΣΕ ΚΙΝΔΥΝΟ Η ΑΣΦΑΛΕΙΑ ΤΟΥ ΠΑΙΔΙΟΥ ΣΑΣ.**

• **Η ΑΣΦΑΛΕΙΑ ΤΟΥ ΠΑΙΔΙΟΥ ΑΠΟΤΕΛΕΙ ΔΙΚΗ ΣΑΣ ΕΥΘΥΝΗ.**

• **ΠΡΟΣΟΧΗ! ΜΗΝ ΑΦΗΝΕΤΕ ΠΟΤΕ ΤΟ ΠΑΙΔΙ ΧΩΡΙΣ ΕΠΙΤΗΡΗΣΗ: ΜΠΟΡΕΙ ΝΑ ΕΙΝΑΙ ΕΠΙΚΙΝΔΥΝΟ. ΟΤΑΝ ΧΡΗΣΙΜΟΠΟΙΕΙΤΕ ΤΟ ΠΡΟΪΟΝ, ΕΧΕΤΕ ΤΗΝ ΠΡΟΣΟΧΗ ΣΑΣ ΤΕΤΑΜΕΝΗ.**

- Αυτό το προϊόν είναι κατάλληλο για βρέφη από τη γέννηση έως 8 μηνών.
- **Από τη γέννηση έως τις 9 εβδομάδες περίπου**, ή έως ότου το μωρό μπορεί να κάθεται χωρίς βοήθεια, να γυρίζει και να σηκώνεται στα χέρια ή στα γόνατά του, αυτό το προϊόν είναι κατάλληλο για ύπνο υπό την επίβλεψη κάποιου ενήλικα.
- **Από τη γέννηση έως τους 8 μήνες του παιδιού**, το προϊόν μπορεί να χρησιμοποιηθεί για στιγμές παιχνιδιού, χάδια και προπαιδευτικές ασκήσεις για τη γνωστική και κινητική του ανάπτυξη ("**Bonding Time**" / "**Tummy Time**").
- Για τα πρώτα μωρα, που γεννιούνται μικρότερα των 37 εβδομάδων εγκυμοσύνης ή για μωρα με προβλήματα υγείας, θα πρέπει να συμβουλευτείτε τον γιατρο σας πριν χρησιμοποιήσετε το προϊόν.
- Αυτό το προϊόν πρέπει να χρησιμοποιείται μόνο με ένα παιδί.
- Αυτό το προϊόν έχει σχεδιαστεί για χρήση σε οικιακό περιβάλλον.

• **ΠΡΟΣΟΧΗ, ΜΗΝ ΑΦΗΝΕΤΕ ΠΟΤΕ ΤΟ ΠΑΙΔΙ ΧΩΡΙΣ ΕΠΙΤΗΡΗΣΗ.**

• **ΚΙΝΔΥΝΟΣ ΠΤΩΣΗΣ:** ΟΙ ΚΙΝΗΣΕΙΣ ΤΟΥ ΠΑΙΔΙΟΥ ΜΠΟΡΕΙ ΜΕ ΜΕΤΑΚΙΝΗΣΟΥΝ ΤΟ ΠΡΟΪΟΝ. ΜΗΝ ΤΟ ΤΟΠΟΘΕΤΗΣΕΤΕ ΠΟΤΕ ΕΠΑΝΩ ΣΕ ΠΑΓΚΟΥΣ, ΤΡΑΠΕΖΙΑ, ΣΚΑΛΟΠΑΤΙΑ, ΑΝΥΨΩΜΕΝΕΣ ΕΠΙΦΑΝΕΙΕΣ Ή ΚΟΝΤΑ ΣΕ ΣΚΑΛΕΣ.

• **ΚΙΝΔΥΝΟΣ ΠΤΩΣΗΣ:** ΜΗ ΧΡΗΣΙΜΟΠΟΙΕΙΤΕ ΤΟ ΠΡΟΪΟΝ ΓΙΑ ΤΗ

ΜΕΤΑΦΟΡΑ Ή ΤΗ ΜΕΤΑΚΙΝΗΣΗ ΤΟΥ ΠΑΙΔΙΟΥ. ΑΠΟΜΑΚΡΥΝΕΤΕ ΤΟ ΠΑΙΔΙ ΠΡΙΝ ΜΕΤΑΚΙΝΗΣΕΤΕ ΤΟ ΠΡΟΪΟΝ.

• **ΚΙΝΔΥΝΟΣ ΑΣΦΥΞΙΑΣ:** ΤΟ ΠΡΟΪΟΝ ΜΠΟΡΕΙ ΝΑ ΑΝΑΤΡΑΠΕΙΣΕ ΜΑΛΑΚΕΣ ΕΠΙΦΑΝΕΙΕΣ ΚΑΙ ΝΑ ΠΡΟΚΑΛΕΣΕΙ ΑΣΦΥΞΙΑ ΣΤΟ ΠΑΙΔΙ. ΜΗΝ ΤΟΠΟΘΕΤΕΙΤΕ ΠΟΤΕ ΤΟ ΠΡΟΪΟΝ ΠΑΝΩ ΣΕ ΚΡΕΒΑΙΑ ΕΝΗΛΙΚΩΝ, ΚΑΝΑΠΕΔΕΣ Ή ΑΛΛΕΣ ΜΑΛΑΚΕΣ ΕΠΙΦΑΝΕΙΕΣ.

• **ΚΙΝΔΥΝΟΣ ΑΣΦΥΞΙΑΣ:** ΝΑ ΕΛΕΓΧΕΤΕ ΠΑΝΤΑ ΟΤΙ ΥΠΑΡΧΕΙ ΕΠΑΡΚΗΣ ΧΩΡΟΣ ΓΥΡΩ ΑΠΟ ΤΟ ΠΡΟΣΩΠΟ ΤΟΥ ΠΑΙΔΙΟΥ ΠΡΟΚΕΙΜΕΝΟΥ ΝΑ ΑΠΟΤΡΕΨΕΤΕ ΕΜΠΟΔΙΑ ΣΤΗΝ ΚΥΚΛΟΦΟΡΙΑ ΤΟΥ ΑΕΡΑ. ΓΙΑ ΑΠΟΦΥΓΗ ΠΙΘΑΝΟΥ ΚΙΝΔΥΝΟΥ ΣΤΡΑΓΓΑΛΙΣΜΟΥ Ή ΠΑΓΙΔΕΥΣΗΣ ΜΗΝ ΠΡΟΣΘΕΤΕΤΕ ΚΟΡΔΟΝΙΑ, ΛΟΥΡΑΚΙΑ Ή ΙΜΑΝΤΕΣ ΣΤΟ ΠΡΟΪΟΝ. ΜΗΝ ΑΦΗΝΕΤΕ ΜΑΛΑΚΙΑ ΑΝΤΙΚΕΙΜΕΝΑ, ΛΟΥΤΡΙΝΑ ΠΑΙΧΝΙΔΙΑ, ΠΡΟΣΤΑΤΕΥΤΙΚΑ ΚΑΙ ΜΑΞΙΛΑΡΙΑ ΜΕΣΑ ΣΤΟ ΠΡΟΪΟΝ ΓΙΑΤΙ ΜΠΟΡΕΙ ΝΑ ΕΙΝΑΙ ΕΠΙΚΙΝΔΥΝΑ.

• **ΚΙΝΔΥΝΟΣ ΑΣΦΥΞΙΑΣ:** ΜΗΝ ΠΡΟΣΘΕΤΕΤΕ ΑΛΛΑ ΣΤΡΩΜΑΤΑ, ΜΑΞΙΛΑΡΙΑ, ΚΟΥΒΕΡΤΕΣ Ή ΠΕΡΑΙΤΕΡΩ ΕΠΕΝΔΥΣΕΙΣ ΚΑΤΩ Ή ΔΙΠΛΑ ΑΠΟ ΤΟ ΠΑΙΔΙ.

- Να χρησιμοποιείται μόνο σε οριζόντια, σταθερή και στεγνή επιφάνεια.
- Να χρησιμοποιείται μόνο σε ασφαλές περιβάλλον για το παιδί και υπό την επίβλεψη ενήλικου.
- Αυτό το προϊόν δεν αντικαθιστά ένα εγκεκριμένο σύστημα πρόσδεσης για τη μεταφορά των παιδιών με αυτοκίνητο.
- Μην το χρησιμοποιείτε ως: αλλαξιέρα, στρωματάκι μπάνιου, ρηλάξ, μαξιλάρι καροτσιού, μαξιλάρι θηλασμού.
- Να λαμβάνετε υπόψη τους κινδύνους που προκύπτουν από την παρουσία γυμνών φλογών ή άλλων πηγών θερμότητας όπως καλοριφέρ, τζάκια, ηλεκτρικές κουζίνες ή φωταερίου κ.τ.λ.: μην αφήνετε το προϊόν κοντά σε αυτές τις

πηγές θερμότητας.

- Βεβαιωθείτε ότι όλες οι πιθανές πηγές κινδύνου (παράδειγμα: ακοινία, ηλεκτρικά καλώδια κ.τ.λ.) βρίσκονται σε σημείο που δεν μπορεί να τα φτάσει το παιδί.
- Μην αφήνετε άλλα παιδιά ή ζώα να παίζουν χωρίς επιτήρηση κοντά στο προϊόν ή να σκαφαλώνουν πάνω του.
- Όταν δε χρησιμοποιείτε το προϊόν, πρέπει να το βάζετε στην αποθήκη και οπωσδήποτε μακριά από τα παιδιά. Το προϊόν δεν πρέπει να χρησιμοποιείται ως παιχνιδιό! Μην αφήνετε το παιδί να παίζει με το παρόν προϊόν.

#### ΑΣΦΑΛΕΙΑ

- Για την ασφάλεια του παιδιού σας, πριν χρησιμοποιήσετε το προϊόν, αφαιρέστε και πετάξτε όλες τις πλαστικές σακούλες και όλα τα υλικά συσκευασίας και φυλάξτε τα οπωσδήποτε μακριά από νεογέννητα και παιδιά.
- Η συσκευασία με τη λαβή μπορεί να επαναχρησιμοποιηθεί για την αποθήκευση του προϊόντος όταν δεν χρησιμοποιείται ή για τη μεταφορά του. Πριν από τη χρήση, αφαιρέστε την και κρατήστε την μακριά από βρέφη και παιδιά.
- Οι διαδικασίες συναρμολόγησης, απουσαρμολόγησης και ρύθμισης πρέπει να πραγματοποιούνται μόνο από ενήλικα άτομα. Βεβαιωθείτε ότι όποιος χρησιμοποιεί το προϊόν (μπέμμι σίτερ, παππούδες κ.τ.λ.) γνωρίζει πώς να το χρησιμοποιήσει σωστά.
- Το προϊόν πρέπει να χρησιμοποιείται από ενήλικα που έχει διαβάσει το περιεχόμενο αυτού του εγχειριδίου και τις προειδοποιήσεις ασφαλείας.
- Πριν από κάθε χρήση, βεβαιωθείτε ότι όλα τα εξαρτήματα του προϊόντος έχουν συναρμολογηθεί σωστά σύμφωνα με τις πληροφορίες που περιέχονται σε αυτές τις οδηγίες.
- Μην χρησιμοποιείτε το προϊόν εάν κάποια εξαρτήματα είναι σπασμένα, κατεστραμμένα ή λείπουν.
- Μη χρησιμοποιείτε ανταλλακτικά ή εξαρτήματα που δεν παρέχονται και/ή σε κάθε περίπτωση δεν είναι εγκεκριμένα από την Inglesina Baby S.p.A.

#### ΧΡΗΣΗ 0-9 ΕΒΔΟΜΑΔΕΣ ΣΤΡΩΜΑΤΑΚΙ ΥΠΝΟΥ

- Το προϊόν μπορεί να χρησιμοποιηθεί για τον ύπνο, πάντα υπό την επίβλεψη ενήλικα που γνωρίζει τους κινδύνους που προκύπτουν από χρήση που δεν συμμορφώνεται με τις οδηγίες.
- Σταματήστε να χρησιμοποιείτε το προϊόν ως στρωματάκι για τον ύπνο όταν το παιδί:
  - Αρχίσει να κάθεται μόνο του, να γυρίζει πλευρά και να σηκώνεται και/ή στα χέρια ή στα γόνατά του.
  - Το κεφάλι φτάνει στην επάνω πλευρά του προϊόντος.
- Το προϊόν μπορεί να χρησιμοποιηθεί μόνο μέσα σε κούνια, κρεβάτια ή παρκοκρέβατο, αφού βεβαιωθείτε ότι η επιφάνεια στήριξης είναι επίπεδη, σταθερή και οριζόντια.
- **ΠΡΟΣΟΧΗ:** Όταν τοποθετείτε το προϊόν μέσα σε κούνιες, παρκοκρέβατα και κρεβάτια, βεβαιωθείτε ότι υπάρχει επαρκής χώρος για να χωράει άνετα το προϊόν.
- **ΠΡΟΣΟΧΗ:** Όταν το προϊόν τοποθετείται μέσα σε κούνιες, παρκοκρέβατα και κρεβάτια, βεβαιωθείτε ότι υπάρχει πάντα απόσταση τουλάχιστον 200 mm μεταξύ του προϊόντος και του επάνω μέρους των φραγμών ασφαλείας.
- **Κίνδυνος ασφυξίας:** μην χρησιμοποιείτε **ΠΟΤΕ** αυτό το προϊόν σε κρεβάτι ενήλικων ή στο κρεβάτι μαζί με τους γονείς.
- Μη χρησιμοποιείτε το προϊόν μέσα σε καρτσάκι.

#### ΣΥΜΒΟΥΛΕΣ ΓΙΑ ΤΗ ΧΡΗΣΗ

- Αφήστε το μωρό σας να κοιμάται πάντα ανάσκελα, το προϊόν μας έχει σχεδιαστεί με μια επίπεδη και άκαμπτη βάση που ευνοεί τη σωστή στάση του σώματος του νεογέννητου. Μην αφήνετε ποτέ το μωρό σας να κοιμάται μπρούμυτα ή στο πλάι.

- Μην καλύπτετε το πρόσωπο ή το κεφάλι του μωρού σας ενώ κοιμάται, αφαιρέστε μαλακά αντικείμενα, μαξιλάρια και παιχνιδία από το προϊόν.
- Αποφεύγετε το παιδί να είναι πολύ ζεστό. Οι γονείς και αυτοί που φροντίζουν το παιδί πρέπει να ελέγχουν ότι δεν υπάρχουν ενδείξεις υπερθέρμανσης. Η θερμοκρασία του δωματίου που κοιμάται το νεογέννητο πρέπει να είναι γύρω στους 20°C, με ποσοστό υγρασίας 50/60%.

#### ΧΡΗΣΗ 0-8 ΜΗΝΕΣ BONDING TIME/TUMMY TIME

- Από τη γέννηση έως τους 8 μήνες, το προϊόν μπορεί να χρησιμοποιηθεί για στιγμές παιχνιδιού, χάδια και προπαιδευτικές ασκήσεις για τη γνωστική και κινητική ανάπτυξη του παιδιού.
- Χρησιμοποιήστε το προϊόν σε επίπεδη, μη ανυψωμένη, σταθερή επιφάνεια, όπως το δάπεδο ή το χαλί.
- **ΠΡΟΣΟΧΗ! Κίνδυνος πτώσης:** οι κινήσεις του παιδιού μπορεί με μετακίνησής του προϊόν. Μην το τοποθετήσετε ποτέ επάνω σε πάγκο, τραπέζι, σκαλοπάτια, ανυψωμένες επιφάνειες ή κοντά σε σκάλες.
- **ΠΡΟΣΟΧΗ: κίνδυνος τραυματισμού/παγίδευσης!** Μην τοποθετείτε το προϊόν κοντά σε έπιπλα ή άλλα αντικείμενα.
- **ΚΙΝΔΥΝΟΣ ΑΣΦΥΞΙΑΣ:** Το προϊόν μπορεί να ανατραπεί επάνω σε μαλακές επιφάνειες και να προκαλέσει ασφυξία στο παιδί. Μην τοποθετείτε **ΠΟΤΕ** το προϊόν επάνω σε κρεβάτια, καναπέδες ή άλλες μαλακές επιφάνειες.

#### ΣΥΜΒΟΥΛΕΣ ΓΙΑ ΤΗ ΧΡΗΣΗ - TUMMY TIME

- Όταν τοποθετείτε το μωρό μπρούμυτα, συνιστάται:
  - Να είστε πάντα παρόντες και να φροντίζετε το παιδί να είναι ζώντιο, σε εγρήγορη και άνετο παρατηρήντως τη συμπεριφορά του.
  - Αφαιρέστε τον κύλινδρο.
  - Διευγέριτε την αισθητηριακή ανάπτυξη του μωρού μέσω της ακοής και της αφής, μέσω λευκού θορύβου, τραγουδιών και απαλού μασάζ στην πλάτη.
- Μην κάνετε «Tummy Time» αμέσως μετά το τσίμα ή όταν το μωρό υποφέρει από γαστροοισοφαγική παλινδρόμηση.

#### ΣΥΜΒΑΤΙΚΗ ΕΓΓΥΗΣΗ ΤΟΥ ΚΑΤΑΣΚΕΥΑΣΤΗ

- Η Inglesina Baby S.p.A. εγγυάται ότι κάθε προϊόν έχει σχεδιαστεί και κατασκευαστεί σύμφωνα με τις διατάξεις/ κανονισμούς του προϊόντος και την ποιότητα και την ασφάλεια που ισχύουν σήμερα γενικά στις χώρες της Ευρωπαϊκής αγοράς της Κοινότητας.
- Η Inglesina Baby S.p.A. εγγυάται ότι κατά τη διάρκεια και μετά τη διαδικασία παραγωγής, κάθε προϊόν έχει υποβληθεί σε αρκετούς ελέγχους ποιότητας. Η Inglesina Baby S.p.A. εγγυάται ότι κάθε προϊόν κατά τη στιγμή της αγοράς από έναν Εξουσιοδοτημένο Αντιπρόσωπο είναι απαλλαγμένο από ελαττώματα στη συναρμολόγηση ή την κατασκευή.
- Αυτή η εγγύηση δεν εκκροάται στα δικαιώματα που παρέχονται στους καταναλωτές σύμφωνα με την εθνική νομοθεσία, η οποία μπορεί να διαφέρει ανάλογα με τη χώρα στην οποία αγοράστηκε το προϊόν, και οι ορισμοί των οποίων, σε περίπτωση διαμάχης, υπερισχύουν σε σχέση με το περιεχόμενο της παρούσας εγγύησης.
- Σε περίπτωση που το προϊόν παρουσιάσει ελαττώματα στα υλικά ή/και κατασκευαστικές ανωμαλίες που διαπιστώνονται τη στιγμή της αγοράς ή κατά τη συνήθη χρήση, σύμφωνα με τα όσα αναφέρονται στο σχετικό εγχειρίδιο χρήσης, Η Inglesina Baby S.p.A. αναγνωρίζει την εγκυρότητα των όρων της εγγύησης για μια περίοδο 24 μηνών μετά από την ημερομηνία αγοράς.
- Η εγγύηση ισχύει μόνο στη χώρα στην οποία αγοράστηκε το προϊόν και στην περίπτωση που η αγορά έγινε από εξουσιοδοτημένο κατάστημα λιανικής.

- Η εγγύηση αναγνωρίζεται και ισχύει για τον πρώτο ιδιοκτήτη του παρόντος προϊόντος που αγοράστηκε.
- Η εγγύηση καλύπτει την αντικατάσταση ή επισκευή των ελαττωματικών εξαρτημάτων λόγω κατασκευαστικών ελαττωμάτων εξ αρχής. Η Inglesina Baby S.p.A. διατηρεί το δικαίωμα να αποφασίσει κατά την κρίση της, αν θα εφαρμόσει την εγγύηση μέσω της επισκευής ή της αντικατάστασης του προϊόντος.
- Για να χρησιμοποιήσετε την εγγύηση είναι απαραίτητο να παρουσιάσετε τον σειριακό αριθμό και το αντίγραφο της απόδειξης που εκδόθηκε κατά τη στιγμή της αγοράς του προϊόντος, ελέγχοντας αν επάνω σε αυτή αναφέρεται κατά τρόπο ευανάγνωστο η ημερομηνία αγοράς.
- Αυτοί οι όροι της εγγύησης παύουν να ισχύουν στην περίπτωση που:
  - το προϊόν χρησιμοποιείται με διαφορετικούς τρόπους που δεν αναφέρονται ρητά στο σχετικό εγχειρίδιο χρήσης.
  - το προϊόν χρησιμοποιείται με τρόπο που δεν είναι σύμφωνος με όσα προβλέπονται στο αντίστοιχο εγχειρίδιο.
  - το προϊόν έχει υποστεί επισκευές σε μη εξουσιοδοτημένα και συμβατικά κέντρα σέρβις.
  - το προϊόν έχει υποστεί τροποποιήσεις ή/και παρεμβάσεις τόσο στο δομικό μέρος όσο και στον κλωστοϋφαντουργικό τομέα που δεν έχουν εξουσιοδοτηθεί από τον κατασκευαστή. Ενδεχόμενες τροποποιήσεις απαλλάσσουν την Inglesina Baby S.p.A. από οποιαδήποτε ευθύνη.
  - το ελάττωμα οφείλεται σε αμέλεια ή απρόσεκτη χρήση (πχ. βίαιες προσκρούσεις των δομικών μερών, έκθεση σε δραστικές χημικές ουσίες, κλπ.).
  - το προϊόν έχει παρουσιάσει φυσιολογική φθορά (πχ. τροχοί, κινούμενα μέρη, ύφασμα) που προκύπτει από μια παρατεταμένη και συνεχή χρήση προγραμματισμένη καθημερινά.
  - το προϊόν έχει χαλάσει, έστω και τυχαία, από τον ίδιο τον ιδιοκτήτη ή από τρίτους (π.χ. στην περίπτωση που αποστέλλεται ως αποσκευή μέσω αεροπλάνων ή άλλων μέσων).
  - το προϊόν αποστέλλεται στον αντιπρόσωπο για σέρβις, χωρίς το πρωτότυπο της απόδειξης αγοράς και/ή χωρίς τον σειριακό αριθμό ή όταν η ημερομηνία αγοράς επάνω στην απόδειξη και/ή ο σειριακός αριθμός δεν είναι ευανάγνωστα.

- Τυχόν βλάβες που θα προκληθούν από τη χρήση εξαρτημάτων που δεν παρέχονται και/ή δεν είναι εγκεκριμένα από την Inglesina Baby, δε θα καλύπτονται από τους όρους της εγγύησής μας.
- Η Inglesina Baby S.p.A. αποποιείται κάθε ευθύνη για βλάβες σε πράγματα ή άτομα που προκαλούνται από ακατάλληλη και/ή λανθασμένη χρήση του προϊόντος.
- Μετά τη λήξη της περιόδου εγγύησης, η Εταιρεία εξακολουθεί να παρέχει το σέρβις των προϊόντων της έναντι αμοιβής εντός προθεσμίας τεσσάρων (4) ετών από την ημερομηνία της εισαγωγής στην αγορά των ιδίων, μετά την οποία θα αξιολογείται κατά περίπτωση η δυνατότητα παρέμβασης.

#### ΑΝΤΑΛΛΑΚΤΙΚΑ / ΣΕΡΒΙΣ ΜΕΤΑ ΤΗΝ ΠΩΛΗΣΗ

- Ελέγχετε τακτικά τους μηχανισμούς ασφαλείας για να βεβαιώνετε ότι το προϊόν εξακολουθεί να λειτουργεί σωστά με το πέρασμα του χρόνου. Αν διαπιστώσετε προβλήματα και/ή βλάβες οποιουδήποτε είδους, μη χρησιμοποιήσετε το προϊόν. Επικοινωνήστε αμέσως με τον εξουσιοδοτημένο αντιπρόσωπο ή με τη Μεταγοραστική εξυπηρέτηση πελατών της Inglesina.
- Μη χρησιμοποιείτε ανταλλακτικά ή εξαρτήματα που δεν παρέχονται και/ή σε κάθε περίπτωση δεν είναι εγκεκριμένα από την Inglesina Baby S.p.A.

#### ΤΙ ΠΡΕΠΕΙ ΝΑ ΚΑΝΕΤΕ ΣΕ ΠΕΡΙΠΤΩΣΗ ΑΝΑΓΚΗΣ ΓΙΑ ΣΕΡΒΙΣ

- Σε περίπτωση ανάγκης για σέρβις του προϊόντος, επικοινωνήστε αμέσως με τον Αντιπρόσωπο Inglesina από τον οποίο αγοράσατε το προϊόν, φροντίζοντας να έχετε τον "Serial Number" του αντίστοιχου προϊόντος που έχετε ζητήσει.
- Έργο του Αντιπροσώπου είναι να έρθει σε επαφή με την Inglesina για να αξιολογήσει τον πιο κατάλληλο τρόπο παρέμβασης σε κάθε περίπτωση και να παράσχει στη συνέχεια την οποιαδήποτε οδηγία.
- Η Υπηρεσία Σέρβις Inglesina διατίθεται σε κάθε περίπτωση να παράσχει όλες τις αναγκαίες πληροφορίες με έγγραφη αίτηση που πρέπει να συμπληρώνεται σε σχετικό έντυπο που διατίθεται στην ιστοσελίδα: [inglesina.com](http://inglesina.com) - τμήμα Εγγύησης και Σέρβις.

#### ΣΥΜΒΟΥΛΕΣ ΓΙΑ ΤΟΝ ΚΑΘΑΡΙΣΜΟ ΚΑΙ ΤΗ ΣΥΝΤΗΡΗΣΗ ΤΟΥ ΠΡΟΪΟΝΤΟΣ

- Μη βάζετε στην αποθήκη το προϊόν αν είναι ακόμη βρεγμένο και μην το αφήνετε σε υγρό περιβάλλον γιατί μπορεί να δημιουργηθεί μούχλα.
- Φυλάξτε το προϊόν σε στεγνό μέρος.
- Προστατέψτε το προϊόν από τους ατμοσφαιρικούς παράγοντες, νερό, βροχή ή χιόνι. Επίσης, η παρατεταμένη έκθεση στον ήλιο μπορεί να προκαλέσει αλλαγή χρώματος σε πολλά υλικά.
- Καθαρίστε τα πλαστικά μέρη με ένα υγρό πανί ή ένα ήπιο καθαριστικό. Μη χρησιμοποιείτε διαλύτες, αμμωνία ή βενζίνη.
- Η φορμαρισμένη εσωτερική επένδυση καθαρίζεται μόνο επιφανειακά με ένα υγρό πανί και ουδέτερο σαπούνι. Συνιστάται να μην τη βυθίζετε σε νερό.

#### ΣΥΜΒΟΥΛΕΣ ΓΙΑ ΤΟΝ ΚΑΘΑΡΙΣΜΟ ΤΗΣ ΥΦΑΣΜΑΤΙΝΗΣ ΕΠΕΝΔΥΣΗΣ

- Σας συνιστούμε να πλένετε την επένδυση χωριστά από τα άλλα υφάσματα.
- Ακολουθήστε τις οδηγίες πλυσίματος της υφασματινής επένδυσης που αναγράφονται στις κατάλληλες ετικέτες.



Πλένετε στο χέρι με κρύο νερό



Μη χρησιμοποιείτε χλωρίνη



Μη στεγνώνετε σε στεγνωτήριο



Στεγνώστε απλώνοντας σε σκιερό μέρος



Μη σιδερώνετε



Αποφύγετε το στεγνό καθάρισμα

Χωρίς σύψιμο

- Στεγνώστε εντελώς την υφασματινή επένδυση πριν τη χρησιμοποιήσετε ή την επαναποθετήσετε.

# ΟΔΗΓΙΕΣ

## ΚΑΤΑΛΟΓΟΣ ΕΞΑΡΤΗΜΑΤΩΝ

### Εικ. 1

- A Welcome Pod
- B Κύλινδρος
- C Άκαμπτη βάση
- D Τσάντα μεταφοράς

## ΟΔΗΓΙΕΣ ΧΡΗΣΗΣ

**Εικ. 2** Το προϊόν παρέχεται έτοιμο για χρήση και περιλαμβάνει:

- μια άκαμπτη βάση (C) τοποθετημένη στην πίσω πλευρά (C1) και πάντα σωστά στερεωμένη κάτω από το Pod, χάρη στην ειδική θήκη (C2).
- έναν κύλινδρο (B) που τοποθετείται στη θήκη 1 στο Pod.
- Εικ. 3** Αφού βολευτεί, το κεφάλι του μωρού θα πρέπει να τοποθετηθεί επάνω στην περιοχή (A1) του Pod, ενώ ο κύλινδρος (B) θα πρέπει να τοποθετηθεί κάτω από τα γονάτά του.

**Εικ. 4** Καθώς το μωρό αναπτύσσεται, προτείνεται να μετακινείτε τον κύλινδρο (B) στη βάση 2 επάνω στο Pod, και να ελέγχετε πάντα ότι το κεφάλι του μωρού ακουμπά επάνω στην περιοχή (A1) του Pod και ότι ο κύλινδρος τοποθετείται κάτω από τα γονάτά του.

Όταν τοποθετείτε το μωρό μπρούμπα για ασκήσεις «Tummy Time», αφαιρέστε τον κύλινδρο.

**Εικ. 5** Για να συνοδεύει το παιδί κατά την ανάπτυξη και να του επιτρέπει να κινεί τα πόδια του φυσιολογικά, το μήκος του Welcome Pod μπορεί να ρυθμιστεί ανοίγοντας απλά το φερμουάρ στην περιοχή των ποδιών (A2).

## ΣΥΝΤΗΡΗΣΗ ΠΡΟΪΟΝΤΟΣ

Αποσυρμολογήστε το προϊόν αποκλειστικά για τη

συντήρησή του. **Μην αφαιρείτε ποτέ κανένα εξάρτημα όταν το προϊόν χρησιμοποιείται.**

**Εικ. 6** Για να διευκολυνθεί η αφαίρεση του εξωτερικού καλύμματος (A3), διαχωρίστε το Pod ανοίγοντας το φερμουάρ στην περιοχή των ποδιών (A2).

**Εικ. 7** Αφαιρέστε τον κύλινδρο (B).

**Εικ. 8** Αφαιρέστε την άκαμπτη βάση (C) από την πίσω θήκη (C1).

**Εικ. 9** Ανοίξτε το φερμουάρ στο κάτω μέρος (A5) και αφαιρέστε τη φορμαρισμένη επένδυση (A4) ελευθερώνοντας το εξωτερικό κάλυμμα (A3).

Βεβαιωθείτε ότι το προϊόν είναι εντελώς στεγνό πριν προχωρήσετε στην επανασυναρμολόγηση.

**Εικ. 10** Για να επανασυναρμολογήσετε το προϊόν, εισαγάγετε πρώτα τα άκρα της φορμαρισμένης επένδυσης (A4) στο εξωτερικό κάλυμμα (A3) με την επίπεδη βάση πάντα στραμμένη προς τα κάτω.

**Εικ. 11** Τοποθετήστε το κάλυμμα (A3) στη φορμαρισμένη επένδυση (A4) ώστε να εφαρμόσει σωστά.

**Εικ. 12** Πρώτα κλείστε το φερμουάρ στο κάτω μέρος (A5) και μετά το φερμουάρ στην περιοχή των ποδιών (A2). Βεβαιωθείτε ότι και τα δύο φερμουάρ είναι πλήρως κλειστά πριν ολοκληρώσετε τη συναρμολόγησή του.

**Εικ. 13** Εισαγάγετε την άκαμπτη βάση (C) στην ειδική θήκη (C1), στερεώστε σωστά το velcro και μπλοκάρτε κάτω από το Pod χρησιμοποιώντας την κάτω θήκη (C2).

Πριν χρησιμοποιήσετε το προϊόν, διαμορφώστε το σύμφωνα με την ηλικία του παιδιού σας.

**Προσοχή: Βεβαιωθείτε ότι έχετε επανασυναρμολογήσει το προϊόν σωστά πριν το χρησιμοποιήσετε.**

Όταν το προϊόν δεν χρησιμοποιείται, αποθηκεύστε το εντελώς στεγνό στην τσάντα μεταφοράς του (D).

# UYARI



• **ÖNEMLİ - DİKKATLİ BİR ŞEKİLDE OKUYUNUZ VE GELECEKTE BAŞVURMAK ÜZERE SAKLAYINIZ. TÜM TALİMATLARA UYMAMAK ÇOCUĞUNUZUN GÜVENLİĞİNİ TEHLİKEYE SOKABİLİR.**

• **ÇOCUĞUNUZUN GÜVENLİĞİ SIZIN SORUMLULUĞUNUZDUR.**

• **DİKKAT! ÇOCUĞU ASLA YALNIZ BIRAKMAYINIZ: TEHLİKELİ OLABİLİR. ÜRÜNÜ KULLANIRKEN DAIMA ÇOCUĞU GÖZ ÖNÜNDE BULUNDURUNUZ.**

• Bu ürün, doğumdan itibaren 8 aylığa kadar bebekler için uygundur.

• **Doğumdan yaklaşık 9 haftalık olana kadar**, veya her halükarda bebeğiniz kendi başına oturabilene, dönebilene ve elleri veya dizleri üzerinde doğrulabilene kadar, bu ürün gözetimli uyku zamanları için uygundur.

• **Doğumdan bebek 8 aylık olana kadar**, ürün oyun anları, ebeveyn-çocuk anları ve çocuğun bilişsel ve motor gelişimini destekleyen oyun anları için kullanılabilir ("**Bonding Time**" / "**Tummy Time**").

• Prematüre, gebeliğin 37. Haftasından önce doğan veya sağlık sorunu olan bebeklerin için bu ürünü kullanmadan önce doktorunuza başvurmanız tavsiye edilir.

• Bu ürün sadece tek bir bebek ile kullanılmalıdır.

• Bu ürün ev ortamında kullanılmak üzere üretilmiştir.

• **DİKKAT, ÇOCUĞU ASLA YALNIZ BIRAKMAYINIZ.**

• **DÜŞME TEHLİKESİ:** BEBEĞİN HAREKETLERİ ÜRÜNÜ DE HAREKET ETTİRİR. KESİNLİKLE BANKOLARIN, MASALARIN, BASAMAKLARIN, YÜKSEK YÜZEYLERİN ÜZERİNE VEYA



MERDİVENLERE YAKIN YERLERE KOYMAYINIZ.

• **DÜŞME TEHLİKESİ:** BEBEĞİ TAŞIMAK VEYA YERİNİ DEĞİŞTİRMEK İÇİN KULLANMAYIN. ÜRÜNÜN YERİNİ DEĞİŞTİRMEYEN ÖNCE BEBEĞİ İÇİNDEN ALIN.

• **BOĞULMA TEHLİKESİ:** ÜRÜN YUMUŞAK YÜZEYLER ÜZERİNE DEVRİLEBİLİR VE BEBEĞİN NEFESSİZ KALMASINA NEDEN OLABİLİR. ÜRÜNÜ ASLA YETİŞKİMLER İÇİN YATAKLAR, KOLTUK VEYA DİĞER YUMUŞAK YÜZEYLER ÜZERİNDE BIRAKMAYIN.

• **BOĞULMA TEHLİKESİ:** HAVA AKIŞININ ENGELLENMESİNİ ÖNLEMELİK İÇİN BEBEĞİN YÜZÜNÜN ETRAFINDA YETERİNCE BOŞLUK OLDUĞUNU DAİMA KONTROL EDİN. OLASI BOĞULMA VEYA TAKILMA RİSKİNDEN KAÇINMAK İÇİN ÜRÜNE İP, DANTEL VEYA ŞERİT EKLEMİYİN. TEHLİKELİ OLABİLECEKLERİ İÇİN, YUMUŞAK NESNELERİ, PELUŞ OYUNCAKLARI, KORUYUCU MİNDERLERİ VEYA KÜÇÜLTÜCÜLERİ ÜRÜNÜN İÇİNDE BIRAKMAYIN.

• **BOĞULMA TEHLİKESİ:** BEBEĞİN ALTINA VEYA YANINA BAŞKA MİNDERLER, YASTIKLAR, ÖRTÜLER VEYA DOLGULAR EKLEMİYİN.

- Sadece yatay, sabit ve kuru yüzeyler üzerinde kullanın.
- Sadece bebek için emniyetli bir ortamda ve bir yetişkinin gözetimi altında kullanın.
- Bu ürün, bebekleri araba ile taşımak için onaylanmış bir Emniyet Sisteminin yerine geçmez.
- Alt değiştirme masası, banyo aparatı, ana kucağı, puset küçültücü, emzirme yastığı olarak kullanmayın.
- Radyatör, şömine, elektrikli ve gaz sobaları vs gibi ısı kaynakları veya açık alevlerden uzak durunuz. Ürünü bu ısı kaynaklarına yakın bırakmayınız.
- Kablolara, elektrik telleri vs den çocuğu uzak tutarak tüm olası riskleri bertaraf ediniz.
- Başka çocukların yakında oyun oynayıp arabaya tırmanmamaları için aracı devamlı gözetiminde tutunuz.

• Ürün kullanılmadığı zaman, çocukların erişemeyeceği bir yerde saklanmalıdır. Ürün bir oyuncak olarak kullanılmayacaktır! Çocuğa bu ürünle oynamasına izin vermeyiniz.

## GÜVENLİK

- Ürünü kullanmadan evvel, çocuğunuzun güvenliği için, ambalajdan çıkan tüm plastik parçaları ve benzeri elemanları kaldırınız ve her durumda yeni doğan bebekler ve çocuklardan uzak tutunuz.
- Tutma saplı torbası, ürün kullanılmadığında veya taşıma amacıyla ürünü içine koymak için tekrar kullanılabilir. Kullanmadan önce torbayı çıkarın ve yeni doğanların ve çocukların erişemeyeceği bir yere kaldırın.
- Montaj, söküm ve ayar işlemleri sadece yetişkinler tarafından yapılmalıdır. Ürünü kullanan kişinin (bebek bakıcısı, büyükanne vs) doğru şekilde yaptığından emin olunuz.
- Ürün, bu kılavuzun içeriğini ve güvenlik uyarılarını öğrenmiş bir yetişkin tarafından kullanılmalıdır.
- Her kullanımdan önce, ürünün tüm parçalarının bu talimatlarda yer alan bilgilere göre doğru bir şekilde birleştirildiğinden emin olun.
- Herhangi bir parçası kırık, hasarlı veya eksik olan ürünü kullanmayınız.
- L'Inglesina Baby tarafından onaylanmamış veya verilmeyen başka yedek parça veya aksesuarları kullanmayınız.

## 0-9 HAFTALIK İÇİN KULLANIM UYKU İÇİN YATAK KÜÇÜLTÜCÜ

- Ürün, her zaman talimatlara uygun olmayan kullanımdan kaynaklanabilecek tehlikelerin farkında olan bir yetişkinin gözetimi altında, uyku için kullanılabilir.
- Aşağıdaki durumlarda ürünü uyku için yatak küçültücü olarak kullanmayı bırakın:
  - Bebek tek başına oturabilir, dönebilir ve elleri ya da dizleri üzerinde doğrulabilir hale geldiği zaman.
  - Bebeğin başı ürünün üst kenarına ulaştığı zaman.
- Ürün destek yüzeyinin düz, sabit ve yatay olmasına dikkat edilerek yalnızca beşik, karyola veya oyun parkı içinde kullanılabilir.
- **DİKKAT:** Ürün beşik, oyun parkı ve bebek karyolarına içine yerleştirildiği zaman, ürünü rahatça içine alacak yeterli alan olduğundan emin olun.
- **DİKKAT:** Ürün beşik, oyun parkı ve bebek karyolarının içine yerleştirildiği zaman, ürün ile güvenlik bariyerlerinin üst kısmı arasında her zaman en az 200 mm mesafe olduğundan emin olun.
- **Boğulma tehlikesi:** bu ürünü **ASLA** yetişkinler için yatak içinde veya yetişkinler ile birlikte aynı yatakta uyumak amacıyla kullanmayın.
- Ürünü puset içerisinde kullanmayın.

## KULLANIM İPUÇLARI

- Bebeğinizin her zaman sırt üstü uyumasını sağlayın, ürünümüz yeni doğanın doğru duruşunu destekleyen düz ve sert bir parça ile tasarlanmıştır. Bebeğinizin asla yüzüstü veya yan yatarak uyumasına izin vermeyin.
- Bebeğiniz uyurken yüzünü veya kafasını örtmeyin, yumuşak nesnelere, yastıklara veya oyuncaklara ürünün içinden çıkarın.
- Bebeğin çok sıcakta olmasına izin vermeyin. Ebeveynler ve bakıcılar bebeğin aşırı sıcak olup olmadığını ile ilgili bir belirti olup olmadığını kontrol etmelidir.
- Yeni doğanın uyuduğu odanın sıcaklığı 20°C, nem oranı %50/60 civarında olmalıdır.

## 0-8 AYLIK İÇİN KULLANIM BONDING TIME/TUMMY TIME

- Doğumdan itibaren 8 aya kadar, ürün oyun anları,

ebeveyn-çocuk anları ve çocuğun bilişsel ve motor gelişimini destekleyen oyun anları için kullanılabilir.

- Ürünü zemin veya halı gibi düz, yüksek olmayan, sabit bir yüzeyde kullanın.
- **DİKKAT! Düşme tehlikesi:** bebeğin hareketleri ürünü de hareket ettirir. Kesinlikle bankoların, masaların, basamakların, yüksek yüzeylerin üzerine veya merdivenlere yakın yerlere koymayınız.
- **DİKKAT! Yaralanma/sıkışma tehlikesi!** Ürünü mobilya veya diğer nesnelere yakınına koymayın.
- **BOĞULMA TEHLİKESİ:** Ürün yumuşak yüzeyler üzerine devrilebilir ve bebeğin nefessiz kalmasına neden olabilir. Ürünü **ASLA** yetişkinler için yataklar, koltuk veya diğer yumuşak yüzeyler üzerinde bırakmayın.

#### KULLANIM İPUÇLARI - TUMMY TIME

- Bebeğinizi yüzüstü konumda yatırdığınız zaman:
  - Daima yanında bulunmalı ve bebeğinizin davranışlarını gözlemleyerek uyanık, tetikte ve istekli olduğundan emin olmalısınız.
  - Ruloyu kaldırmalısınız.
  - İştme ve dokunma, beyaz gürlütlü, çocuk şarkıları ve küçük sırt masajlarıyla bebeğin duyularını harekete geçirmelisiniz.
- Emzirmeden hemen sonra veya yeni doğanın reflü sorununu yaşadığı anlarda "Tummy Time" egzersizleri yapmayın.

#### ÜRETİCİNİN GELENEKSEL GARANTİSİ

- İnglesina Baby S.p.A., Avrupa Birliği ve ticaret yaptığı ülkelerde güncel olarak yürürlükte olan ürün ve kalite ve genel güvenlik normları/kurallarına göre tasarlanan ve üretilen her ürünü garanti eder.
- L'Inglesina Baby S.p.A., üretim sürecinde ve süreç sonunda her ürünün çeşitli kalite kontrollerine tabi tutulduğunu garanti eder. L'Inglesina Baby S.p.A., satınalma anında Yetkili Satıcı nezdinde bulunan her ürünün montaj ve üretim hatasından yoksun olduğunu garanti eder.
- Bu garanti, ürünün satın alındığı ülkeye göre değişiklik gösteren ve aksi durumda yönergeleri bu garantinin içeriğinde geçerli olan yürürlükteki ulusal mevzuatlarla tüketiciye tanınan hakları olumsuz etkilemez.
- Üründe satın alma anında veya ilgili talimatlar kılavuzunda açıklandığı gibi normal kullanım sırasında malzeme ve/veya üretim hatası ortaya çıkması halinde İnglesina Baby S.p.A. satın alındığı tarihten itibaren 24 ay boyunca garanti koşullarının geçerliliğini tanır.
- Garanti, sadece ürünün satın alındığı ülkede ve yetkili Satıcıdan satın alınması durumunda geçerlidir.
- Tanınan garantinin geçerliliği ürünü satın alan ilk sahibi içindir.
- Garanti, üretim hatası kaynaklı kusur görülen parçaların ücretsiz olarak değiştirilmesini ya da onarımını kapsamaktadır. İnglesina Baby S.p.A., garanti uygulamasını kendi takdirine bağlı olarak ürün onarımı veya değiştirilmesi yoluyla yapmaya karar verme hakkını saklı tutar.
- Garantiden yararlanmak için ürünün seri numarasının belirtilmesi ve okunaklı olarak satın alma tarihinin olduğu kontrol edilerek satın alma sırasında verilen fişin kopyasının sunulması gerekmektedir.
- Bu garanti koşulları şu hallerde düşer:
  - Ürün, ilgili talimat kılavuzunda açıkça belirtmeyen farklı kullanım amaçlarına göre kullanıldığında.
  - İlgili talimatlar kılavuzunda öngörülenler.
  - Ürünün yetkili ve anlaşmalı olmayan servis merkezlerinde onarımına tabi tutulması.
  - Ürünün, üretici tarafından açıkça izin verilmeden gerek yapısal kısımlarında gerekse kumaş kısımlarında değişikliklik ve/veya kurcalanmaya maruz kalması. Ürünlerdeki olası bir değişiklik durumunda İnglesina

Baby S.p.A. herhangi bir sorumluluk kabul etmez.

- Kullanımdaki ihmal veya dikkatsiz nedeniyle meydana gelen kusur (örn. yapısal parçaların şiddetli çarpmaya uğraması, sert kimyasallara maruz kalması, vb.).
- Üründe uzun süreli ve sürekli günlük kullanımdan kaynaklanan normal aşınma olduğunda (örn. tekerlekler, hareketli parçalar, kumaşlar).
- Ürünün sahibi veya başka kişiler tarafından zarara uğraması (örneğin uçak veya başka ulaşım araçlarında bagaj olarak verilmesi).
- Ürün, yardım için orijinal satın alma belgesinin olmadan ve/veya seri numarası olmadan veyahut fişteki satın alma tarihi ve/veya seri numarası açıkça okunaklı olmayan halde satıcıya gönderildiğinde.
- İnglesina Baby tarafından tedarik edilmemiş ve/veya onaylanmamış aksesuar kullanımdan kaynaklanan herhangi bir hasar olması durumunda garanti koşulları kapsamında olmayacaktır.
- İnglesina Baby S.p.A. ürünün uygunsuz ve / veya yanlış kullanımdan dolayı eşya veya kişilerde meydana gelen zararlardan sorumlu tutulamaz.
- Garanti süresinin bitiminden sonra Şirket, ücretli olarak kendi ürünleri ile ilgili bu ürünlerin piyasaya sunulmasından itibaren en fazla (4) yıla kadar teknik servis sunacaktır, bu süre geçtikten sonra duruma göre değerlendirilmeye alınacaktır.

#### YEDEK PARÇA / SATIŞ SONRASI DESTEK

- Zamanla ürünün mükemmel fonksiyonunu sağlamak için düzenli olarak tüm önemli aygıtlarını kontrol ediniz. Her türlü problem ve/veya arıza durumunda ürün kesinlikle kullanılmamalıdır. Böyle bir durumda derhal İnglesina Müşteri Hizmetleri ile veya yetkili satıcınızla irtibata geçiniz.
- L'Inglesina Baby tarafından onaylanmamış veya verilmeyen başka yedek parça veya aksesuarları kullanmayınız.

#### SERVİSE İHTİYAÇ DUYULDUĞUNDA YAPILMAMASI GEREKENLER

- Ürün için servise ihtiyaç duyulduğunda, talep konusu olan ürünün "Seri Numarası"nı hazır bulundurarak, derhal satın alındığı İnglesina Satış Noktası ile temas kurun.
- Satış Noktasının görevi, her durum için uygun müdahale şeklini değerlendirmek amacıyla İnglesina şirketi ile iletişimi kurmak ve ardından gerekli talimatları sağlamaktır.
- Bununla beraber İnglesina Servis Merkezi, inglesina.com adresinde Garanti ve Servis bölümünde bulunan form doldurularak yazılı olarak talep edilmesinde halinde, gerekli her türlü bilgiyi vermek için hizmetinizdedir.

#### ÜRÜNÜ TEMİZLEME VE BAKIM İPUÇLARI

- Ürün ıslaksa o şekilde kaldırıp saklamayınız ve rutubetli ortamda bırakmayınız aksi takdirde küflenebilir.
- Ürünü kuru bir yerde saklayınız.
- Ürünü yağmur veya kardan koruyunuz; bundan başka güneşe devamlı ve uzun süre kalması renk solmasına sebep olabilir.
- Plastik parçaları ıslak bir kumaş veya hafif deterjanla temizleyiniz; kimyasal maddeler, amonyak veya benzin kullanmayınız.
- Şekilli iç dolgu, nemli bir bez ve nötr sabun ile yalnızca yüzeysel olarak temizlenebilir. İç dolguya suya daldırmayın.

#### TEKSTİL KISIMINI TEMİZLEME İPUÇLARI

- Bebek bandaj astar kısımlarını ayrı olarak yıkamanız tavsiye edilir.
- Tekstil etiketlerde gösterilen yıkama talimatlarını uygulayınız.





Soğuk suda elle yıkayınız



Ağartmayınız



Kurutma yapmayınız



Gölgede serili olarak kurutunuz



Ütülemeyiniz



Kuru temizleme yapmayınız

Santrifüj yapmayınız

• Kullanmadan önce veya saklamadan evvel tekstil astarının iyice kurumasını bekleyiniz.

# TALİMATLAR

## PARÇA LİSTESİ

### Şekil 1

- A Welcome Pod
- B Silindir
- C Sert destek yapısı
- D Taşıma torbası

## KULLANMA TALİMATLARI

**Şekil 2** Ürün, ilk kez kullanım için hazır olarak tedarik edilir ve aşağıdakileri içerir:

- arka yuvaya (C1) yerleştirilmiş olan ve özel cep (C2) sayesinde Pod'un altında her zaman doğru şekilde sabitlenen sert destek yapısı (C).
- Pod üzerinde 1 no'lu yuvaya yerleştirilen silindir (B).

**Şekil 3** Bebek yerine oturtulduktan sonra başı Pod alanına (A1) dayanmalıdır, silindir (B) ise dizlerinin altında kalmalıdır.

**Şekil 4** Bebeğin gelişimine göre silindirin (B) Pod yuvasına 2 kaydırılması tavsiye edilir, bu sırada her zaman bebeğin başının Pod alanına (A1) dayanıyor olmasına ve silindirin dizlerin altında kalacak şekilde olmasına dikkat edilmelidir.

**Şekil 5** Bebeğe büyümesi esnasında eşlik etmek ve bacaklarının fizyolojik hareketine izin vermek için, Welcome Pod'un uzunluğu ayak bölmesindeki (A2) fermuarı açarak kolayca ayarlanabilir.

Bebek "Tummy Time" egzersizleri için yüz üstü konumda yatırılacağı zaman, silindir çıkarılmalıdır.

## ÜRÜNÜN BAKIMI

Ürünü yalnızca bakımını gerçekleştirmek için sökün;

**ürün kullanılmakta iken asla herhangi bir parçasını çıkarmayın.**

**Şekil 6** Dış giydirmenin (A3) çıkarılmasını kolaylaştırmak için ayak bölgesindeki (A2) fermuarı açarak Pod'u ayırın.

**Şekil 7** Silindir (B) çıkarın.

**Şekil 8** Sert destek yapısını (C) arka yuvadan (C1) çıkarın.

**Şekil 9** Alt kısımdaki fermuarı (A5) açın ve şekilli iç dolguyu (A4) çıkartarak dış giydirmeyi (A3) boşaltın.

Ürünün parçalarını yeniden birleştirmeden önce ürünün tamamen kuruduğundan emin olun.

**Şekil 10** Ürünü yeniden birleştirmek için, ilk önce şekilli dolgunun (A4) uçlarını, yassı olan yüz her zaman aşağı bakacak şekilde dış giydirmenin (A3) içine yerleştirin.

**Şekil 11** Dış giydirmeyi (A3) şekilli dolguyu (A4) doğru şekilde saracak şekilde giydirin.

**Şekil 12** Önce arka yüzdeki (A5) fermuarı, ardından ayak bölgesindeki (A2) fermuarı kapatın; Pod'u giydirmeyi tamamlamadan önce her iki fermuarın da tamamen kapalı olduğundan emin olun.

**Şekil 13** Sert destek yapısını (C) kendi yuvasına (C1) yerleştirin, cırt bandı doğru şekilde kapatın ve alt cebi (C2) kullanarak destek yapısını Pod'un altında sabitleyin.

Ürünü kullanmadan önce, bebeğinizin yaşına uygun şekilde ayarlayın.

**Dikkat: ürünü kullanmadan önce doğru şekilde birleştirdiğinizden emin olun.**

Ürün kullanımda değilken, ürünü tamamen kuru bir şekilde taşıma torbasının (D) içinde muhafaza edin.

## 주의사항



• **중요 - 이 설명서를 주의해서 읽고 나중에 참조하기 위해 잘 보관하십시오.**

여기에 적힌 지침들을 따르지 않을 경우 아이의 안전에 영향을 초래할 수 있습니다.

• **아이의 안전은 사용자의 책임입니다.**

• **경고! 아이를 절대 혼자 두지 마십시오. 위험할 수 있습니다. 특히 제품을 사용 중일 때 더 많은 신경을 써주십시오.**

• 이 제품은 신생아부터 최고 8개월까지의 유아에게 적합합니다.

• 신생아부터 생후 9주까지, 또는 아이가 혼자서 일어나 앓기,

뒤집기, 손발을 쥐고 엎드릴 수 있을 때까지 감독 수면용으로 적합한 제품입니다.

- **신생아부터 생후 8개월까지**, 이 제품을 놀이 시간, 안아주기, 정신 및 운동 발달 촉진 활동 준비에 사용할 수 있습니다 ("Bonding Time"/"Tummy Time").
- 임신 37주 전 태어난 미숙아나 건강상의 문제가 있는 아기의 경우, 이 제품을 사용하기 전에 의사와 상담하는 것이 좋습니다.
- 이 제품에는 어린이 한 명만 탑승할 수 있습니다.
- 이 제품은 실내 환경에서 사용하기 위한 목적으로 설계되었습니다.

- **경고, 아이를 절대 혼자 두지 마십시오.**
- **추락 위험:** 아기가 움직이면 제품이 미끄러질 수 있습니다. 카운터 상단, 테이블, 계단, 기타 표면이 높은 곳이나 계단 가까이에 제품을 놓지 마십시오. 항상 평평하고 안정적이며 마른 바닥에 놓도록 하십시오.
- **추락 위험:** 아기를 운반 또는 이동하기 위한 목적으로 사용하지 마십시오. 제품을 이동하기 전에 아기를 나오게 하십시오.
- **질식 위험:** 부드러운 표면 위에서는 제품이 뒤집혀 아기가 질식할 수 있습니다. 제품을 어른용 침대, 소파 등의 부드러운 표면 위에 올려놓아서는 절대로 안 됩니다.
- **질식 위험:** 항상 공기 흐름을 막지 않도록 아기의 얼굴 주변에 충분한 공간이 있는지 확인하십시오. 목 졸림 또는 끼임 위험을 방지하기 위해서, 제품에 실, 줄 또는 끈을 두지 마십시오. 위험할 수 있으므로, 제품 내에 부드러운 물건, 부드러운 장난감, 범퍼, 어댑터를 두지 마십시오.
- **질식 위험:** 유아의 옆이나 아래에 다른 매트리스, 쿠션, 담요 또는 여분의 패딩을 놓지 마십시오.

- 단단하고 평평하며 건조한 표면에서만 사용하십시오.
- 아이에게 안전한 환경에서 성인의 감독하에만 사용하십시오.
- 이 제품은 아이를 차량으로 이동시키기 위한 어린이용 카시트를 대체하지 않습니다.
- 다음 용도로 사용하지 마십시오: 기저귀 교환대, 욕조,

바운서, 유모차 어댑터, 수유 쿠션.

- 이 제품을 안전 장치가 없는 불꽃, 혹은 히터, 벽난로, 전기 혹은 가스렌지 등에 가까이 두지 않도록 주의하십시오.
- 위험요소가 될 수 있는 모든 것 (예를 들어 전기줄, 철사, 등)에 가까이 가까이 하지 않도록 주의하십시오.
- 제품의 근처 혹은 위로 다른 아이 혹은 애완동물이 놀거나 올라타지 않도록 하십시오.
- 제품을 사용하지 않을 시에는 아이들 손에 닿지 않는 곳에 보관하십시오. 이 제품은 아이들의 장난감으로 사용되어서는 안 됩니다! 아이들이 이 제품을 장난감으로 사용하지 않도록 하십시오.

### 안전

- 이 제품을 사용하기 전, 아이의 안전을 위해 제품 포장에 사용된 모든 비닐 팩 또는 부속물들을 제거해 주시고 신생아들이나 아이들에게서 멀리 놓아 두십시오.
- 손잡이가 달린 포장재는 제품을 사용하지 않을 때나 제품을 운반할 때 재사용할 수 있습니다. 사용 전 포장재를 제거하고 아기 또는 어린이의 손이 닿지 않는 곳에 보관하십시오.
- 제품 조립, 분리, 조절 작업은 오직 성인만이 실행할 수 있습니다. 이 제품을 사용하는 모든 사람들 (아기 부모, 조부모, 친인척 등)이 이 제품의 바른 사용법을 알고 있도록 하십시오.
- 제품은 반드시 이 매뉴얼 및 안전 주의사항의 내용을 읽고 이해하는 성인이 사용해야 합니다.
- 매번 사용하기 전에 모든 제품 구성요소가 이러한 지침에서 제공하는 정보에 따라 올바르게 조립되었는지 확인해야 합니다.
- 캐리콧의 부품이 파손, 파괴 또는 누락된 경우 사용하지 마십시오.
- L'Inglesina Baby에서 제공되거나 승인되지 않은 부속 혹은 액세서리를 사용하지 마십시오.

### 생후 0-9주 사용 아기 수면 적용용 어댑터

- 본 제품은 수면용으로 사용할 수 있습니다. 그러나 항상 지침에 따라 사용하지 않을 시의 위험성을 인지하고 있는 성인의 감독하에 사용해야 합니다.
- 아기의 발달 정도가 다음과 같을 때에는 제품을 수면 적용용 어댑터로 사용하는 것을 중지해야 합니다:
  - 아기가 혼자 일어나 앉기, 뒤집기 및 손발을 쥐고 엎드리기 시작하는 때.
  - 머리가 제품의 뒷부분에 닿을 때.
- 본 제품은 캐리콧, 간이 침대 또는 놀이용 울타리 내에서만 사용해야 하며, 지지 표면이 평평하고, 안정적이며, 수평인지 확인해야 합니다.
- **경고:** 제품을 캐리콧, 놀이용 울타리 및 간이 침대 안에 놓았을 때는, 제품이 여유 있게 놓일 만큼 충분한 공간이 있는지 확인하십시오.
- **경고:** 제품을 캐리콧, 놀이용 울타리 및 간이 침대 안에 놓았을 때는, 제품과 안전 칸막이 상단 사이에 항상 최소 200mm 이상의 거리를 두어야 합니다.
- **질식 위험:** 제품을 성인용 침대 또는 부모 동반 수면 시 사용해서는 **절대로 안 됩니다.**
- 제품을 유모차 안에서 사용하지 마십시오.

### 사용자 팁

- 항상 아기가 등을 바닥에 대고 바로 눕도록 하십시오. 본 제품은 평평하고 단단한 인서트를 사용하여 신생아가 바른

자세를 취할 수 있게 도와줍니다. 아기가 엎드리거나 옆으로 눕게 해서는 절대로 안 됩니다.

- 아기가 자는 동안 얼굴이나 머리를 가리지 말고 부드러운 물체, 베개 및 장난감을 제품에서 제거하십시오.
- 아기가 너무 덥지 않도록 하십시오. 부모 및 보호자는 아이의 과열 징후를 확인해야 합니다.
- 아기가 자는 방의 온도는 20°C 전후, 습도 50/60%여야 합니다.

### 생후 0-8개월 BONDING TIME/TUMMY TIME

- 신생아부터 생후 8개월까지, 이 제품을 놀이 시간, 안아주기, 아기 정신 및 운동 발달 촉진 활동 준비에 사용할 수 있습니다.
- 본 제품은 바닥 또는 카펫과 같은 평평하고 굴곡이 없으며 안정적인 표면에서 사용하십시오.
- **주의! 추락 위험:** 아기가 움직이면 제품이 미끄러질 수 있습니다. 카운터 상단, 테이블, 계단, 기타 표면이 높은 곳이나 계단 가까이에 제품을 놓지 마십시오. 항상 평평하고 안정적이며 마른 바닥에 놓도록 하십시오.
- **경고: 부상/감염의 위험!** 제품을 가구나 다른 물체 가까이에 두지 마십시오.
- **질식 위험:** 부드러운 표면 위에서는 제품이 뒤집혀 아기가 질식할 수 있습니다. 제품을 어른용 침대, 소파 등의 부드러운 표면 위에 올려놓아서는 **절대로 안 됩니다.**

### 사용자 팁 - TUMMY TIME

- 아기를 엎드린 자세로 놓을 때에는 다음 사항을 준수하십시오:
  - 항상 곁에 있고, 아기의 행동을 관찰하여 아기가 깨어있으며, 주의력이 있는 상태이고 올바른 자세를 유지하고 있는지 확인하십시오.
  - 실린더를 제거합니다.
  - 백색 소음, 노래, 가벼운 등 문지르기를 통해 청각, 촉각을 이용하여 아이의 감각을 자극합니다.
- 수유 후 또는 신생아가 역류를 겪을 때에는 «Tummy Time» 을 시행하지 마십시오.

### 제조업체의 기존 보증

- Inglesina Baby S.p.A.는 이 제품이 유럽 공동체 국가와 시장 국가에서 현재 일반적으로 준수하는 제품과 품질 및 안전에 대한 규범/규칙에 따라서 설계되었고 제조 되었음을 보장합니다.
- Inglesina Baby S.p.A.는 생산 프로세스의 진행 및 종료 시 제품의 품질에 대해 다양한 방법으로 품질 검사를 했음을 보장합니다. Inglesina Baby S.p.A.는 공인 대리점에서 구입할 당시에 제품이 조립 및 제조의 결함 없어야함을 보장합니다.
- 이 보증서는 구입자들의 법적인 권리를 인정해 주기 위한 것이며 제품을 구입한 나라마다 나름대로의 규정을 정할 수 있지만, 보증과 규정의 대립이 발생하는 경우에는 이 제품의 보증을 우선합니다.
- 제품 구입시 제조 이상이 있거나 제품에 문제가 있을 시 사용중에도 제품 이상이 발생되면 사용방법을 참고하고, 본 L'Inglesina Baby S.p.A.는 구입한 날로부터 24 개월까지 품질을 보증합니다.
- 보증서는 단지 물품을 구매한 나라에서만 그 효력을 발휘하며 공인 대리점에서 구매한 경우에만 효력이 있습니다.
- 보증서는 최초 제품 구매자에 한해 효력을 발휘합니다.
- 보증서는 제품 제조 결함이나 물건의 이상이 있을 시 반품 및

수리가 가능합니다. L'Inglesina Baby S.p. A 는 기능에 따라 제품의 교환 및 수리에 관한 보증서를 첨부할지를 결정합니다.

- 보증서를 유용하게 쓰기 위해서 제품의 일련 번호나 제품 구입 시 받은 영수증을 구입일 및 내용을 정확히 읽을 수 있는 상태로 보관하십시오.
- 소개된 보증 조건들은 다음과 같은 경우에 권리가 소멸됩니다:
  - 본 제품이 해당 사용 설명서에 명확하게 지시된 것과 다른 사용 목적으로 사용된 경우.
  - 본 제품이 해당 사용 설명서에서 지정한 바를 지키지 않는 방식으로 사용된 경우.
  - 제품이 공인되었거나 계약된 소비자 센터가 아닌 곳에서 수리 했을 경우.
  - 제품을 제조사로부터 공식 인증받지 않은 곳에 천이나 구조의 부분들을 수정 및 조작했을 경우에는 Inglesina Baby S.p.A.는 제품에 대해 어떠한 책임도 지지 않습니다.
  - 과실로 인한 결함 및 부주의한 사용 (예, 구조 부품들의 충격, 강한 화학 물질에 대한 노출, 기타 등등).
  - 매일 계속해서 사용함으로써 제품에 정상적인 마모가 발생한 경우 (예: 바퀴, 움직이는 부품, 직물).
  - 이 제품이 소유자나 제 3자(예를 들면 항공이나 기타의 운송 방법에 의해 수하물로 운송되는 경우)에 의해 손상된 경우.
  - 제조업체나 구매 대리점에 서비스를 받기 위해 보낼 때, 구매 영수증 원본 및/또는 일련번호가 없거나 영수증 및/또는 일련번호의 구매일을 명확하게 읽을 수 없는 경우.
- Inglesina Baby 로부터 실행되지 않거나 제공되지 않은 액세서리를 사용하여 제품에 문제가 있을 시 우리의 보증 조건으로부터 보장받지 못합니다.
- L'Inglesina Baby S.p.A.는 본인의 잘못으로 인해 이뤄진 훼손에 대한 책임을 지지 않습니다.
- 보장 기간이 끝났을 경우, 회사는 여전히 사건별로 사건의 조정 가능성을 평가하여서 동일한 마켓에 도입된 일자로부터 최대 4년동안 그 제품의 서비스를 보장할 수 있습니다.

### 교환/판매 후 서비스

- 시간이 흘러도 제품의 완벽한 기능을 보장하기 위해서 안전장치의 정기적 점검을 해주십시오. 만약 제품에 문제가 있거나 어떠한 하자가 있을 경우, 제품을 사용하지 마십시오. 바로 Inglesina 제품 대리점 혹은 소비자센터로 연락주시기 바랍니다.
- L'Inglesina Baby 에서 제공되거나 승인되지 않은 부속 혹은 액세서리를 사용하지 마십시오.

### 서비스가 필요한 경우 무엇을 합니까

- 제품에 서비스가 필요한 경우, 해당 제품에 관련된 "일련번호"를 가지고 있는지 확인하고 바로 물건을 구입한 대리점에 연락하십시오.
- 대리점의 의무는 각각의 경우에 적합한 조정 방법을 평가하여 Inglesina 와 연락하고 마지막으로 후속 지도를 제공해야 합니다.
- Inglesina 소비자 센터는 소개된 웹 사이트 Inglesina: inglesina.com 의 보증 및 서비스 부분에 적절한 양식을 작성하는 것을 통하여 필요한 모든 정보를 제공해야 합니다.

## 제품의 유지 및 관리

- 제품의 곰팡이 방지를 위하여 제품이 아직 젖어있는 상태일 경우 보관을 하지 마시고, 제품을 습기가 찬 곳에 보관하지 마시기 바랍니다.
- 제품을 건조한 환경에 보관해 주시기 바랍니다.
- 바람, 물, 비, 눈 등에서 제품을 보호해 주시기 바랍니다. 또한, 장시간 햇살에 이 제품을 노출할 경우 제품의 색이 바랄 수 있습니다.
- 플라스틱 부품을 젖은 천 또는 순한 세척제를 적신 천으로 세척하십시오. 솔벤트, 암모니아 또는 벤젠을 사용하지 마시기 바랍니다.
- U자형 패딩은 젖은 천 또는 순한 비누로 표면만을 세척하십시오. 물에 담그지 않는 것을 권장합니다.

## 유모차 직물 세탁 시 팁

- 내부 시트는 다른 직물과는 따로 세탁을 할 것을 권장합니다.

- 시트의 라벨 설명에 따른 방법으로 세탁을 해주시기 바랍니다.



찬 물에 손세탁 하십시오



탈색제를 사용하지 마십시오



세탁기의 건조기능을 사용하지 마십시오



약간 기온 상태로 그늘에서 말리십시오



다림질을 하지 마십시오



드라이클리닝을 하지 마십시오

회전식 건조기를 사용하지 마십시오

- 완전히 건조된 상태에서 내부 시트를 사용하거나 보관하십시오.

# 설명서

## 부속품 내역

### 그림 1

- A 웰컴 패드
- B 실린더
- C 지지대
- D 이동 가방

## 사용 안내

**그림 2** 제품은 그대로 사용을 시작할 수 있도록 올바르게 준비된 상태로 제공됩니다:

- 지지대(C)는 뒷면 하우징(C1)에 삽입한 후, 패드(Pod) 아래의 고정용 특수 포켓(C2)을 사용하여 항상 올바르게 고정됩니다.
- 실린더는(B) 패드(Pod) 내 하우징 1 안에 넣습니다.

**그림 3** 아기를 앉힌 후, 머리는(A1) 위치(패드에서 - Pod)에 기대야 하며, 실린더(B)는 아기의 무릎 아래 놓여야 합니다.

**그림 4** 아기의 성장에 맞춰 실린더(B)를 위치 2(패드에서)로 옮기고, 아기의 머리가 항상(A1) 위치(패드에서 - Pod)에 있는지 확인하며 실린더는 아기의 무릎 아래 놓여야 합니다.

«Tummy Time» 운동을 시키려고 아이를 엎드린 자세로 놓는 경우에는 실린더를 제거합니다.

**그림 5** 아기의 성장에 맞추고 다리를 움직일 만한 공간을 주려는 경우에는 웰컴 패드의(Welcome Pod) 발 부분(A2)에 위치한 지퍼를 여는 것만으로 간단하게 길이를 조정할 수 있습니다.

## 제품 유지 관리

제품 분해는 유지 관리 목적으로만 행해야 합니다. **제품 사용 중에는 어떠한 경우에도 부속품을 제거하지 마십시오.**

**그림 6** 외부 커버(A3)를 쉽게 제거하려면, 발 부분 지퍼(A2)를 열어 패드를(Pod) 분리합니다.

**그림 7** 실린더(B)를 제거합니다.

**그림 8** 지지대(C)를 밀면 하우징(C1)에서 밀어서 꺼냅니다.

**그림 9** 바닥(A5) 지퍼를 열고 U자형 패딩(A4)을 꺼낸 다음, 외부 커버(A3)를 벗겨냅니다.

다시 조립하기 전에는 제품이 완전히 건조되었는지 확인합니다. **그림 10** 제품을 재조립하려면, 먼저 U자형 패딩(A4)의 고티머리를 외부 커버(A3) 안으로 넣습니다. 이때, 평평한 바닥면이 항상 아래를 향하게 합니다.

**그림 11** 커버(A3) 안에 U자형 패딩(A4)을 꼭 맞게 넣고, 커버가 뒤틀리거나 구겨진 곳이 없도록 적절히 조정합니다.

**그림 12** 먼저 아래쪽 지퍼(A5)를 잠근 다음에, 발 부분 지퍼(A2)를 잠급니다. 패드(Pod) 조립을 마치기 전에 두 지퍼가 모두 완전히 잠겼는지 확인합니다.

**그림 13** 지지대(C)를 전용 하우징(C1)에 삽입하고, 벨크로를 정확하게 채운 다음 아래 포켓(C2)을 사용하여 패드 아래에서 고정합니다.

제품을 사용하기 전, 아이의 연령에 따라 환경을 설정합니다.

**주의: 사용하기 전에 제품이 정확히 제조되었는지 확인합니다.** 제품을 사용하지 않을 때에는, 완전히 건조된 상태에서 이동 가방(D) 안에 보관합니다.

# تحذيرات



- هام - اقرأ بعناية واحتفظ بالمرجع المستقبلي. قد تتعرض سلامة طفلكم للخطر إذا لم تلتزموا بهذه التعليمات.
- إن سلامة الطفل هي مسؤوليتكم.
- تنبيه! يجب عدم ترك الطفل دون مراقبة أبداً: فقد يكون ذلك خطراً. يجب الانتباه بدقة وحرص عند استخدام هذا المنتج.

- الأرائك أو الأسطح الناعمة الأخرى.
- خطر الاختناق: تأكد دائماً من وجود مساحة كافية حول وجه الطفل لتجنب إعاقة تدفق الهواء. لتجنب مخاطر الاختناق أو التقييد المحتملة، لا تطف أي أربطة أو شرائط إلى المنتج. لا تترك أي أشياء لينة الملمس أو دُمي أو مصدات أو وسائد تضيق في المنتج نظراً لخطورتها.
- خطر الاختناق: لا تقم بإضافة مراتب أو وسادات أو بطانيات أو حشوات أخرى أسفل الطفل أو بجواره.

- استخدم هذا المنتج فقط على سطح أفقي ومستو وثابت وجاف.
- استخدم المنتج فقط في بيئة آمنة للطفل وتحت إشراف الكبار.
- لا يحل هذا المنتج محل نظام تقييد الحركة المعتمد لنقل الأطفال بالسيارة.
- لا تستخدم المنتج: كطاوله تغيير للطفل، أو جهاز للحمام، أو كرسي هزاز، أو وسادة تضيق لعربة الأطفال، أو وسادة إرضاع.
- إدراك خطورة وجود مصدر نار متحرك أو غيره من مصادر الحرارة مثل مشعاع التدفئة، والمواقد، وأجهزة التدفئة الكهربائية والغازية، وغيرها: يجب عدم ترك المنتج قريباً من مصادر الحرارة هذه.
- التأكد من الاحتفاظ بجميع مصادر الخطر الممكنة (مثل: الأسلاك، الأسلاك الكهربائية وغيرها) بعيداً عن متناول الأطفال.
- عدم السماح لأطفال آخرين أو للحيوانات باللعب دون مراقبة بالقرب من المنتج أو بالتسلق عليه.
- في حالات عدم الاستخدام، يجب الاحتفاظ بالمنتج بعيداً عن متناول الأطفال. يجب عدم استخدام المنتج كلعبة! لا تسمح للطفل باللعب بهذا المنتج.

## الأمان

- من أجل سلامة طفلكم، وقبل استخدام المنتج، يجب إزالة جميع الأكياس البلاستيكية والمواد المستخدمة في التغليف والتخلص منها أو الحفاظ عليها بعيداً عن متناول المواليد الجدد أو الأطفال.
- يمكن إعادة استخدام العبوة ذات المقبض للتخزين عندما لا تكون قيد الاستخدام أو للنقل. قبل الاستخدام، قم بإزالتها واحتفظ بها بعيداً عن متناول الأطفال والرضع.

- هذا المنتج مناسب للأطفال حديثي الولادة وحتى عمر 8 شهور.
- من الولادة وحتى عمر 9 أسابيع تقريباً، أو حتى يتمكن الطفل من الجلوس دون مساعدة، والتدحرج والانتكاء على يديه أو ركبتيه، فإن هذا المنتج مناسب للنوم الخاضع للإشراف.
- من الولادة حتى عمر 8 أشهر، يمكن استخدام المنتج للحظات اللعب والملاطفة والتمارين التحضيرية لنموه المعرفي والحركي ("Bonding Time"/"Tummy Time").
- بالنسبة للأطفال المبتسرين، أي من ولدوا في أقل من 37 أسابيع حمل، أو الأطفال الذين يعانون من حالات طبية، فننصح باستشارة طبيبك قبل استخدام هذا المنتج.
- يُستخدم هذا المنتج مع طفل واحد فقط.
- تم تصميم هذا المنتج للاستخدام في بيئة منزلية.

- يجب عدم ترك الطفل دون مراقبة أبداً.
- خطر السقوط: حركات الطفل يمكنها أن تؤدي إلى تزعزُع المنتج من مكانه. لا تضع هذا المنتج على الموائد أو الطاولات أو درجات السلالم أو الأسطح المرتفعة أو بالقرب من السلالم.
- خطر السقوط: لا تستخدم المنتج لحمل طفلك أو نقله. قم بإزالة الطفل قبل تحريك المنتج.

- خطر الاختناق: يمكن أن يميل المنتج على الأسطح الناعمة ويختنق الطفل. لا تضع المنتج أبداً على أسرة البالغين أو

## استخدام 0-8 أشهر BONDING TIME/TUMMY TIME

- من الولادة حتى عمر 8 أشهر يمكن استخدام المنتج للحظات اللعب والملاطفة والتمازج التحضيرية للنمو المعرفي والحركي للطفل.
- استخدم المنتج على سطح مستوي وثابت وغير مرتفع، مثل الأرضية أو السجاد.
- **تنبيه! خطر السقوط:** حركات الطفل يمكنها أن تؤدي إلى تزعزح المنتج من مكانه. لا تضع هذا المنتج على الشرفات أو الطاولات أو درجات السلالم أو الأسطح المرتفعة أو بالقرب من السلالم.

- **انتبه: خطر الإصابة بجروح/الانحسار!** لا تضع المنتج بالقرب من الأثاث أو الأغراض الأخرى.
- **خطر الاختناق:** يمكن أن يميل المنتج على الأسطح الناعمة ويختنق الطفل. لا تضع المنتج أبداً على أسرة البالغين أو الأرائك أو الأسطح الناعمة الأخرى.

## نصائح للاستخدام - TUMMY TIME

- عند وضع الطفل على بطنه، يوصى بما يلي:
  - كن حاضراً دائماً وتأكد أن الطفل مستيقظ ومتيقظ ومستعد من خلال مراقبة سلوكه.
  - انزع الأسطوانة.
  - قم بتحفيز حواس الطفل من خلال اللمس والشم، عن طريق الضجيج الأبيض والأغاني والتدليك الخفيف للظهر.
- لا تقم بعمل "Tummy Time" مباشرة بعد الرضاعة أو في الأوقات التي يعاني فيها الطفل من الارتجاع.

## الضمان التقليدي (الإضافي) للشركة المصنعة

- تضمن شركة إنجليسينا بابي ش.م L'Inglesina Baby S.p.A. أن هذا المنتج قد تم تصميمه وتصنيعه وفقاً لقواعد/قوانين المنتج والجودة والسلامة العامة السارية حالياً في دول الاتحاد الأوروبي ودول التسويق.
- تضمن شركة إنجليسينا بابي ش.م L'Inglesina Baby S.p.A. أن هذا المنتج خضع للعديد من اختبارات الجودة أثناء عملية الإنتاج وفي عند الانتهاء منها. تضمن شركة إنجليسينا بابي ذ.م.م "L'Inglesina Baby S.p.A." أن هذا المنتج كان خالي من أي عيوب تركيب أو تصنيع عند شراءه من البائع المعتمد.
- لا يبطل هذا الضمان حقوق المستهلك المقررة في التشريعات الوطنية المعمول بها، والتي تختلف باختلاف البلد التي يباع فيها أو الأحكام السائدة في هذا الضمان في حالة وجود أي تعارض.
- في حال اكتشاف أية عيوب في المواد أو التصنيع أثناء الشراء أو الاستخدام العادي، كما هو موضح في دليل التعليمات المناسبة، فإن Inglesina Baby S.p.A. تمنح ضماناً لمدة 24 شهراً متواصلاً من تاريخ الشراء.
- الضمان سار فقط في البلدان التي تمت فيها عملية الشراء والتي كان الشراء فيها من وكيل معتمد.

- يجب أن يقوم شخص بالغ فقط بأعمال التركيب والفك وال ضبط. يجب التأكد من أن مستخدم المنتج (المریبات، الجذات، الخ) على دراية بكيفية العمل الصحيحة للمنتج.
- يجب استخدام المنتج من قِبل شخص بالغ على علم بمحتويات هذا الدليل وتحذيرات السلامة.
- قبل كل استخدام، تأكد من تجميع كل عناصر المنتج بشكل صحيح وفقاً للمعلومات الواردة في هذه التعليمات.
- لا تستخدم المنتج عند وجود أي أجزاء مكسورة أو متضررة أو ناقصة فيه.
- لا تقم باستخدام قطع غيار وملحقات لم يتم تزويدها و/أو اعتمادها من قبل شركة L'Inglesina Baby S.p.A.

## استخدام 0-9 أسبوعاً وسادة تضيق للنوم

- يمكن استخدام المنتج للنوم، دائماً تحت إشراف شخص بالغ على دراية بالمخاطر الناجمة عن الاستخدام غير المتوافق مع التعليمات.
- توقف عن استخدام المنتج كوسادة تضيق للنوم عندما:
  - يبدأ الطفل بالجلوس بمفرده، أو يتدحرج، أو يتكا على يديه أو ركبتيه.
  - تصل رأسه إلى الجانب العلوي للمنتج.
- لا يمكن استخدام المنتج إلا داخل مهد أو سرير أطفال أو قفص اللعب مع التأكد أن سطح الدعم مسطح ومستقر وأقفي.
- **انتبه:** عند وضع المنتج داخل المهد وأقفاص اللعب وأسرة الأطفال، تأكد من وجود مساحة كافية لاحتواء المنتج بشكل صحيح.
- **انتبه:** عند وضع المنتج داخل المهد وأقفاص اللعب وأسرة الأطفال، تأكد من وجود مساحة لا تقل عن 200 ملم بين المنتج والجزء العلوي من حواجز الأمان.
- **خطر الاختناق:** لا تستخدم هذا المنتج أبداً في سرير الكبار أو في وضعية مشاركة سرير الوالدين.
- لا تستخدم المنتج داخل عربة الأطفال.

## نصائح الاستخدام

- دع طفلك ينام دائماً على ظهره، فقد تم تصميم منتجنا بملحق مسطح وصلب يناسب الوضع الصحيح لحديثي الولادة. لا تدع طفلك ينام على بطنه أو جانبه.
- لا تغط وجه طفلك أو رأسه أثناء النوم، وأزل الأشياء الناعمة والوسائد والألعاب من المنتج.
- حافظ على طفلك من الحرارة الشديدة. يجب على الآباء ومقدمي الرعاية للطفل التحقق من علامات ارتفاع درجة الحرارة.
- يجب أن تكون درجة حرارة الغرفة التي ينام فيها المولود حوالي 20 درجة مئوية، مع نسبة رطوبة 50/60%.

- لا تقم باستخدام قطع غيار وملحقات لم يتم تزويدها و/أو اعتمادها من قبل شركة L'Inglesina Baby S.p.A.

### ماذا تفعل في حالة ضرورة الدعم







- في حالة ضرورة الدعم الخاصة بالمنتج، اتصل على الفور ببيع إنجليسينا الذي قمت منه بشراء الجهاز، وتأكد من إمكانية الحصول على الرقم التسلسلي للجهاز الذي تقدم طلب الدعم من أجله.
- إن واجب البائع هو الاتصال بشركة إنجليسينا لتقييم أنسب طريقة للتدخل في كل حالة على حدة وفي النهاية لتقديم التعليمات اللازمة.
- إن خدمة الدعم إنجليسينا على استعداد لتقديم التعليمات اللازمة، عن طريق تقديم طلب مكتوب يجب أن تكمله على النموذج الخاص الموجود على الموقع الإلكتروني [inglesina.com](http://inglesina.com) - قسم الضمان والدعم.

### نصائح للتنظيف وصيانة المنتج

- لا تعد المنتج لمكانه إذا كان ما زال مبتلا وعدم تركه في أماكن رطبة لمنع تكون العفن.
- يجب الحفاظ على المنتج في مكان جاف.
- يجب حماية المنتج من العوامل الجوية والماء والمطر والتلج؛ كذلك، فإن تعرّض المنتج الطويل لأشعة الشمس قد يؤدي لتغيير ألوان العديد من المواد.
- يجب تنظيف الأجزاء البلاستيكية بقطعة قماش رطبة أو مادة تنظيف خفيفة؛ يجب عدم استخدام المذيبات أو الأمونيا أو البنزين.
- لا يمكن تنظيف الحشوة الداخلية المُشكلة إلا بشكل سطحي بقطعة قماش مبللة وصابون محايد. يوصى بعدم غمره في الماء.

### نصائح للحفاظ على نظافة الغطاء القماشي

- ننصح بغسل الغطاء بشكل منفصل عن المواد الأخرى.
- تنظيف القطع القماشية بفرشاة ملابس ناعمة بشكل دوري.

	أغسل يدويا في ماء بارد
	عدم استخدام مادة تبييض
	عدم استخدام التجفيف الآلي
	التجفيف عن طريق النشر بالظل
	لا تُكوى
	عدم استخدام أسلوب التنظيف الجاف
	لا تستخدم نظام الطرد المركزي

- تجفيف بطانة القماش جيدا قبل استخدامها أو تخزينها.

- الضمان المقرر صالح فقط لأول مالك للمنتج الذي تم شراؤه.
- يغطي الضمان أية تبديلات أو يقدم الصيانة المجانية للأجزاء ذات العيوب التصنيعية. وتحفظ L'Inglesina Baby S.p.A بحق تحديد ما إذا كان الضمان سيُطبق من خلال تبديل المنتج بأخر جديد أو إجراء صيانة له.

- ومن أجل تطبيق الضمان، يجب تقديم الرقم التسلسلي للمنتج بالإضافة إلى الفاتورة المحررة وقت شراء المنتج، مع ضرورة أن يكون تاريخ البيع محرراً بشكل واضح ويمكن قراءته.
- يسقط الضمان في حالة أنه:

- أن يستخدم المنتج لأغراض لم تتم الإشارة إليها صراحة في دليل التعليمات ذات الصلة.
- أن يخضع المنتج للصيانة من قبل مراكز خدمة عملاء غير تابعة للشركة وغير معتمدة.
- تم تصليح المنتج لدى مراكز دعم غير مُعتمدة وغير مُتفق عليها.

- خضع المنتج لتغييرات و/أو عبث، سواء في الجزء الهيكلي أو في جزء القماش، غير مصرح به بوضوح من قبل جهة التصنيع. أي تغييرات في المنتج تخلي شركة إنجليسينا بابي ش.م. إنجليسينا Baby S.p.A. مسؤوليتها تماماً.

- يكون العيب راجع إلى إهمال أو تهاون في الاستخدام (على سبيل المثال صدّات قوية في الأجزاء الهيكلية، التعرض لمواد كيميائية ضارة، الخ).

- تم استهلاك المنتج بطريقة طبيعية (على سبيل المثال، العجلات، الأجزاء المتحركة، الأقمشة) ناتجة عن استخدام يومي لمدد طويلة ومستمرة.

- في حالة تعرض المنتج للتلف، حتى ولو عن طريق الخطأ، من قبل المالك نفسه أو أية أطراف أخرى (على سبيل المثال، أثناء شحنها جويًا ضمن الأمتعة أو باستخدام أية وسائل أخرى).

- في حال إرسال المنتج إلى تاجر التجزئة للمساعدة دون استخدام الفاتورة الأصلية و/أو الرقم التسلسلي للمنتج أو في حالة كتابة تاريخ الشراء و/أو الرقم التسلسلي بشكل لا يمكن قراءته بوضوح.

- أي أضرار تقع بالمنتج بسبب استخدام ملحقات لم يتم تزويدها و/أو اعتمادها من قبل شركة إنجليسينا بابي، لم يتم تغطيتها بالضمان.

- تخلي شركة إنجليسينا بابي ش.م. إنجليسينا Baby S.p.A. مسؤوليتها تماماً عن أي أضرار تلحق بالأشياء أو الأشخاص ناتجة عن استخدام غير مناسب و/أو غير صحيح للمنتج.

- بعد انتهاء فترة الضمان، تضمن الشركة على أي حال دعم منتجاتها الخاصة في خلال حد أقصى 4 سنوات من تاريخ طرح المنتج نفسه في السوق، لكن فيما بعد ذلك، سوف يتم تقدير إمكانية التدخل لكل حالة فردية.

### قطع غيار / خدمة ما بعد البيع

- قم دورياً بفحص أجهزة الأمان للتأكد من أنها تعمل بطريقة سليمة مع مرور الوقت. في حالة مقابلة مشاكل و/أو عيوب من أي نوع، لا تستخدم المنتج. اتصل على الفور بالبائع المُعتمد أو مركز خدمة العملاء إنجليسينا.



# تعليمات

## قائمة مكونات

شكل 13. أدخل الدعامة الصلبة (C) في المكان المخصص لها (C1)، وثبتت لاصق الفيلكرو بشكل صحيح ثم ثبته أسفل الحافظة باستخدام الجيب السفلي (C2).  
قبل استخدام المنتج، قم بتهيئته وفقاً لعمر طفلك.  
تحذير: تأكد من إعادة تجميع المنتج بشكل صحيح قبل استخدامه.  
عندما لا يكون المنتج قيد الاستخدام، قم بتخزينه جافاً تماماً في حقيبة النقل الخاصة به (D).

### شكل 1.

- A حافظة
- B الأسطوانة
- C دعامة صلبة
- D حقيبة نقل

## تعليمات الاستخدام

شكل 2. يتم توريد المنتج جاهزاً للاستخدام لأول مرة بشكل صحيح، والذي يشمل:

• الدعامة الصلبة (C) مُدرجة في المقعد الخلفي (C1) ومثبتة أسفل الحافظة بشكل صحيح، بفضل الجيب المخصص لهذا الغرض (C2).

• الأسطوانة (B) مُثبتة في المقعد 1 على الحافظة.

شكل 3. بمجرد استلقاء الطفل، يجب أن يستقر رأسه على المنطقة (A1) للحافظة، بينما يجب وضع الأسطوانة (B) تحت ركبتيه.

شكل 4. بالتوافق مع نمو الطفل، يُنصح بتحريك الأسطوانة (B) إلى المقعد 2 على الحافظة، مع التأكد دائماً من أن الرأس يستقر في المنطقة (A1) وأن الأسطوانة مُثبتة أسفل الركبتين. عند وضع الطفل على بطنه من أجل تمارين "Tummy Time"، قم بإزالة الأسطوانة.

شكل 5. لمرافقة الطفل أثناء نموه والسماح له فسيولوجياً بتحريك ساقيه، يمكن تعديل طول الحافظة بمجرد فتح السحاب الموجود عند منطقة القدم (A2).

## صيانة المنتج

قم بتفكيك المنتج فقط من أجل صيانته؛ لا تقم مطلقاً بإزالة أي مكون عندما يكون المنتج قيد الاستخدام.

شكل 6. لتسهيل إزالة البطانة الخارجية (A3)، افصل الحافظة عن طريق فتح سحاب منطقة القدم (A2).

شكل 7. قم بإزالة الأسطوانة (B).

شكل 8. قم بانتزاع الدعامة الصلبة (C) من المقعد الخلفي (C1).

شكل 9. افتح السحاب الموجود في الأسفل (A5) و قم بإزالة الحشوة القابلة للتشكيل (A4) لتحرير البطانة الخارجية (A3). تأكد من جفاف المنتج تماماً قبل الشروع في عمليات إعادة التجميع.

شكل 10. لإعادة تركيب المنتج، أدخل أطراف الحشوة القابلة للتشكيل (A4) أولاً في البطانة الخارجية (A3) بحيث تكون القاعدة المسطحة متجهة دائماً للأسفل.

شكل 11. قم بتلبيس البطانة (A3) في الحشوة القابلة للتشكيل (A4) بحيث تلتصق بها بشكل صحيح.

شكل 12. قم أولاً بإغلاق السحاب الموجود في الأسفل (A5)، ثم السحاب الموجود عند منطقة القدم (A2)؛ تأكد من إغلاق السحابين تماماً قبل الانتهاء من تلبيس الحافظة.







**IT** **REGISTRA IL TUO PRODOTTO**

Fallo oggi stesso, **per la sicurezza del tuo bambino.**

È un'operazione semplice e veloce, è sufficiente connettersi al sito [inglesina.com](http://inglesina.com) per portarla a termine.

Registrare il prodotto è **IMPORTANTE** perchè ci darà la possibilità di contattarti per notizie rilevanti circa la sicurezza e la funzionalità del tuo prodotto.

**EN** **REGISTER YOUR PRODUCT**

Do it now, **for your baby's safety.**

It is an easy and fast operation, just visit the website [inglesina.com](http://inglesina.com) to do it.

To register the product is **IMPORTANT** because it provides us with the possibility to contact you for important information about safety and functionality of your product.

# Inglesina

**L'Inglesina Baby S.p.A.**

Via Lago Maggiore, 22/26 - 36077 Altavilla Vicentina - Vicenza - Italy

Tel. +39 0444 392 200 - Fax +39 0444 392 250

[inglesina.com](http://inglesina.com) - [info@inglesina.com](mailto:info@inglesina.com)